

TTT
CAPRI
III

**ET
SPÆNDENDE BEKENDTSKAB
FRA
FORD I KØLN**

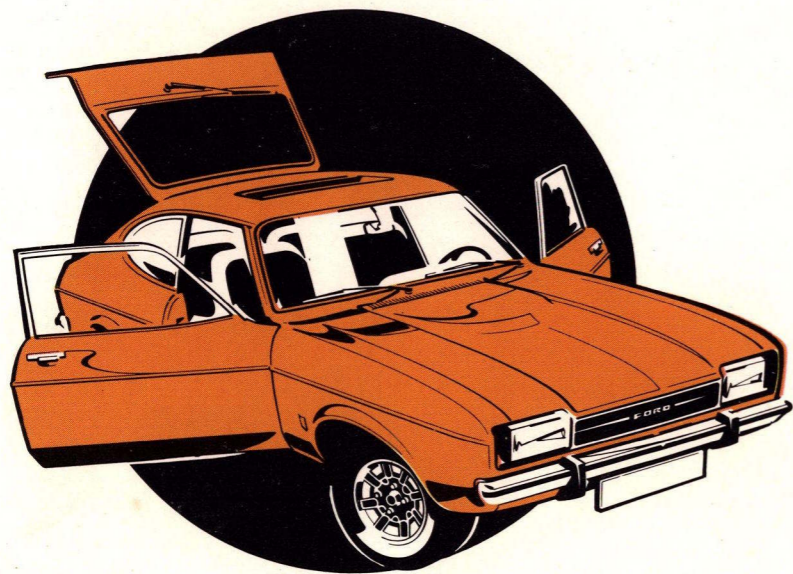





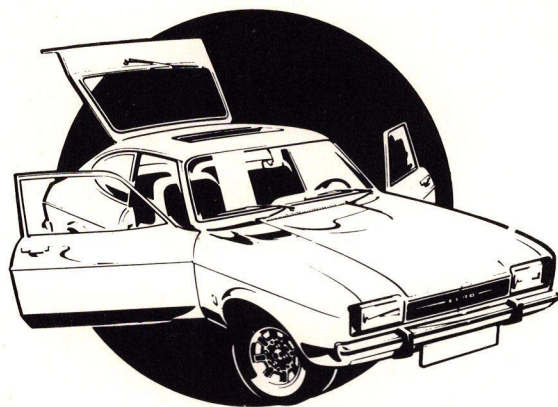

Se bare, hvad den byder på...

**STYLING – REN, SPORTSPRÆGET,
BEMÆRKELSESVÆRDIG!**

**ANVENDELSESMULIGHEDER – SOM
IKKE OVERGÅS AF NOGEN
KONKURRENT!**

**ØKONOMI – V6 MOTORER MED OVER
11 KM PR. LITER!**

**YDELSE – SKRÆEDERSYET TIL
ETHVERT BEHOV!**

**SIKKERHED – ET STÆRKERE
ARGUMENT END NOGENSINDE!**

**VALG – FIRE GRUNDVERSIONER PLUS
EKSTRA SERIER OG Udstyr!**

**GHIA – SUPER-LUKSUS SOM ER
UOVERTRUFFENT!**

og sammenlign!

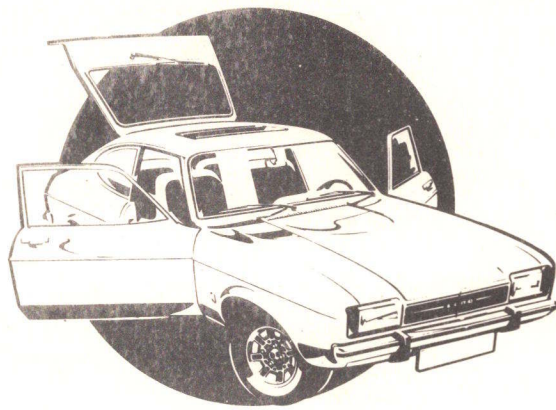

Styling - et plus!

Helt ny stil

Friske, rene linier.
Stærkt, forbedret udsyn hele
vejen rundt på grund af 40%
større bagrude og sideruder.

Helt nyt begreb

3-dørs bil med flere sæde-
kombinationer.

Sportscoupé – design

Sportspræget uden at ofre
komfort eller anvendelighed.

Ghia influeret formgivning

Ghia's design – ekspertise
kombineret med Ford's
avancerede teknik giver det
bedste produkt på markedet.





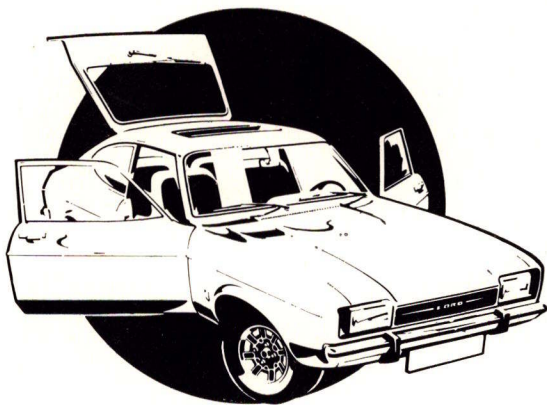

Fleksibel anvendelse - et plus!

Tredje dør

Funktionelt.

Lettere adgang til bagage.

Maksimal plads til bagage.

Udsynet bagud er forbedret med 40%.

Renere, lettere linier.

Fleksibel bagageplads

4-personers, 3-personers,

2-personers eller 1-personers.

Fra 230 til 640 liter bagageplads.

Fleksibel til forskellige transportbehov.

Komfort og bekvemmelighed er i top, selv i grundmodellen.

Prøv at sammenligne

De fleste konkurrenter er afledt

af sedanversioner på disses

undervogn, såsom Opel Manta

er baseret på Ascona, Renault

15 baseret på Renault 12 og

Toyota Celica baseret på

Corona. Der er ingen tredje

dør i Manta, Celica eller

Fiat 124/128.

Ingen af disse konkurrenter

kan tilbyde multiple sæde-

kombinationer.

Capri – den anvendelige bil!

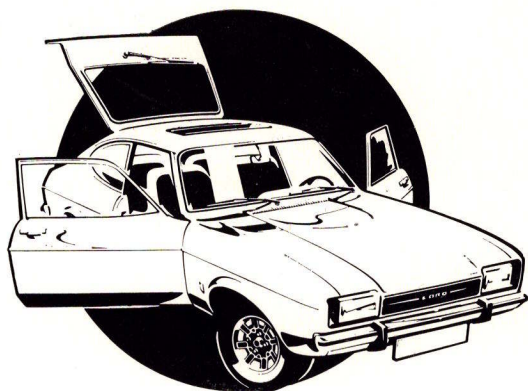

FORD CAPRI danmarks- mester 1973

GRUPPE I: (0-3000 cc)

- 1. POUL H. PEDERSEN
Capri 3000 GT**
- 2. AAGE BUCH LARSEN
Capri 3000 GT**
- 3. PREBEN KRISTOFFERSEN
Capri 3000 GT**

**Dette er blot én
af de mange triumfer
i Capri's
succesfulde historie.**

Ydelse - et plus!

Capri II er en født vinder i sin klasse med fremragende køreegenskaber og vejbeli genhed ved hjælp af forbedret affjedring og bredere sporvidde bagtil.

Denne karakteristisk i sammenhæng med Ford-motorer giver Capri II et stort plus for ydelse!



1.6 LITERS 4-CYLINDRET MOTOR MED OVERLIGGENDE KNASTAKSEL:

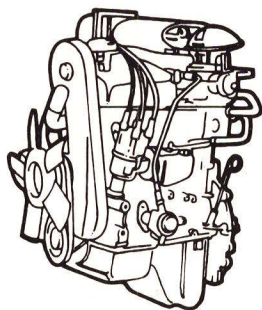

0-100 km på 16.4 sek.
156 km/t topfart
72 DIN HK/5200 omdr.
Drejningsmt.: 12.0 Mkg/2700 omdr.
Fås på Capri II L

3.0 LITERS V6 MOTOR MED DOBBELTKARBURATOR:

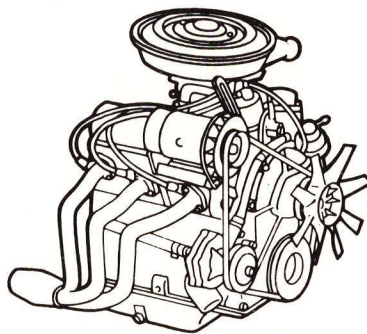

0-100 km på 8.9 sek.
195 km/t topfart
138 DIN HK/5000 omdr.
Drejningsmt.: 24.0 Mkg/3000 omdr.
Fås på Capri II 3.0 GT og Capri Ghia

2.3 LITERS V6 MOTOR MED DOBBELTKARBURATOR:

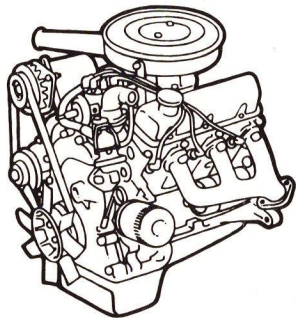

0-100 km på 11.2 sek.
178 km/t topfart
108 DIN HK/5000 omdr.
Drejningsmt.: 18.0 Mkg/3000 omdr.
Fås på Capri II 2.3 GT

Det er alle motorer, som er kendte og gennemprøvede og til at stole på. De er i brug blandt hundredtusinder af Ford-ejere over millioner af kilometre fra arktisk klima til stegende ørkenhede. Bygget for styrke, pålidelighed og økonomi.

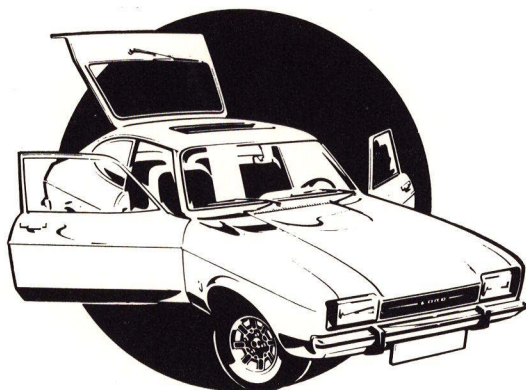

Økonomi - et plus!

Økonomi er ikke kun lavt
benzinforbrug, men også

- Attraktiv købspris
- God brugtværdi
- Lave service- og reparationsomkostninger
- Hurtig levering af reservedele og lave reservedelspriser
- Topkvalitet fra Tyskland

ØKONOMISKE MOTORER:

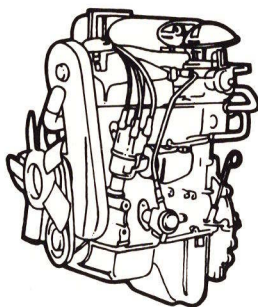

1.6 liter, 4-cylindret med overliggende knastaksel:
10.9 km/liter DIN-norm.

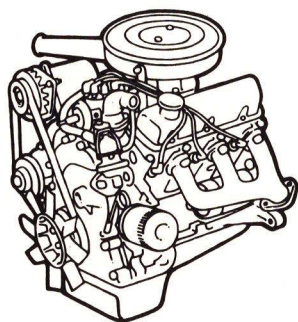

2.3 liter V6:
Hele 11.4 km/liter DIN-norm.
3.0 liter V6:
9.3 km/liter DIN-norm.

LAVE SERVICE- OG VEDLIGEHOLDELSES- OMKOSTNINGER:

- 10.000 km serviceintervaller
- Ca. 120 autoriserede Ford-servicesteder i Danmark
- Ford service findes overalt i Europa, lige så tæt som her

RESERVEDELE LEVERES HURTIGT OG TIL ABSOLUT KONKURRENCEDYGTIGE PRISER:

- Capri II bruger overvejende standardkomponenter, som altid lagerføres af vore forhandlere. Det betyder minimum stilstand for vognen
- Capri II reservedelspriser er fordelagtige og bidrager til at holde vedligeholdelsesomkostningerne nede. Sammenlign med reservedelspriser for andre specialvogne – og bliv glædeligt overrasket!

Sikkerhed - et plus!

Capri II karrosseriet er blevet yderligere styrket ved nye tekniske løsninger i konstruktionen.

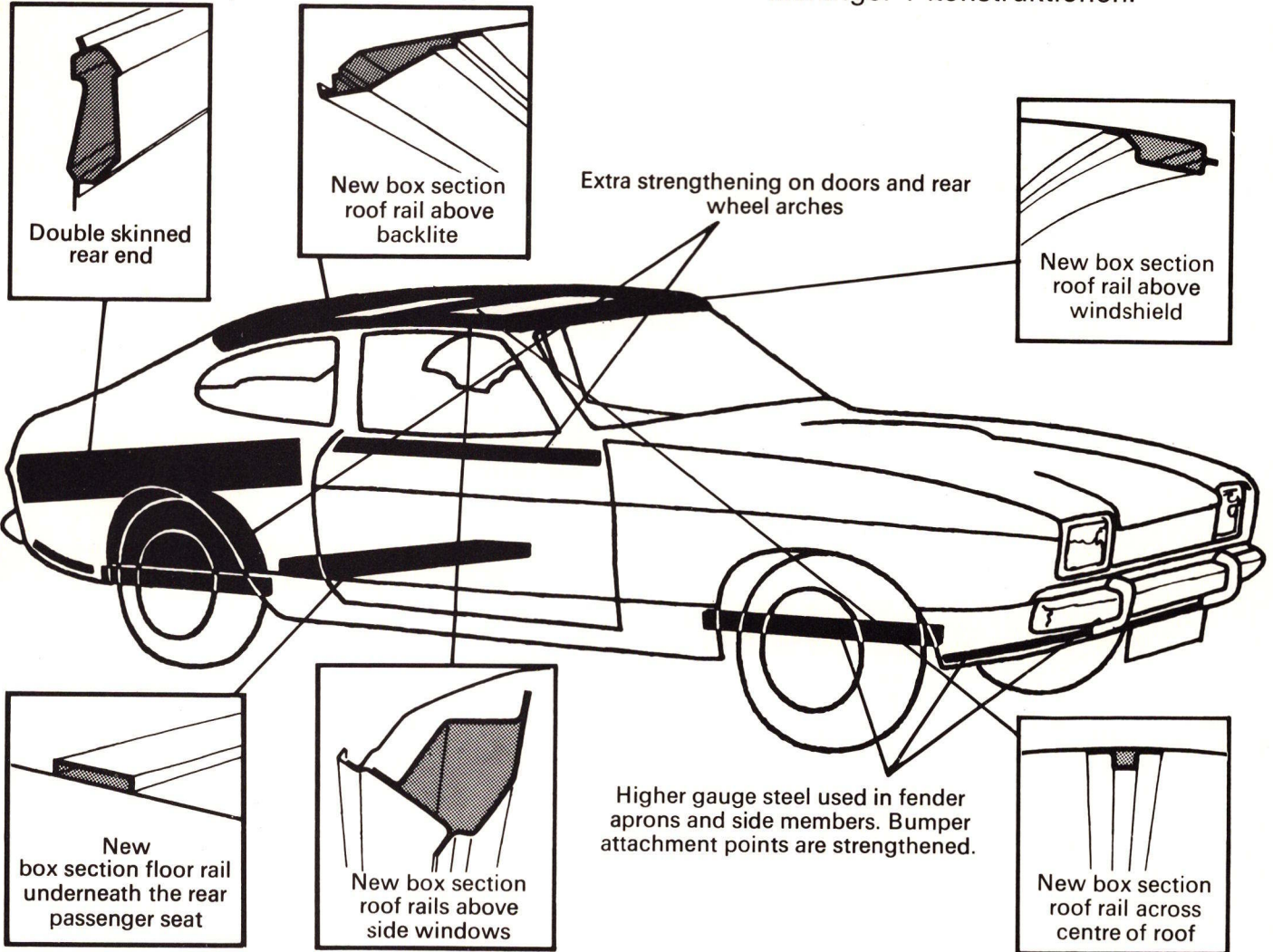

Ny formgivning har forbedret sidevindsfølsomheden betydeligt ved en 20% reduktion i frontpartiets løft som vist nedenfor (udført af Stuttgart's Tekniske Universitet):

Upartiske tests offentliggjort af det engelske FDM (AA) viser, at Capri's sikkerhedsratsøjle er en af de sikreste, der findes.

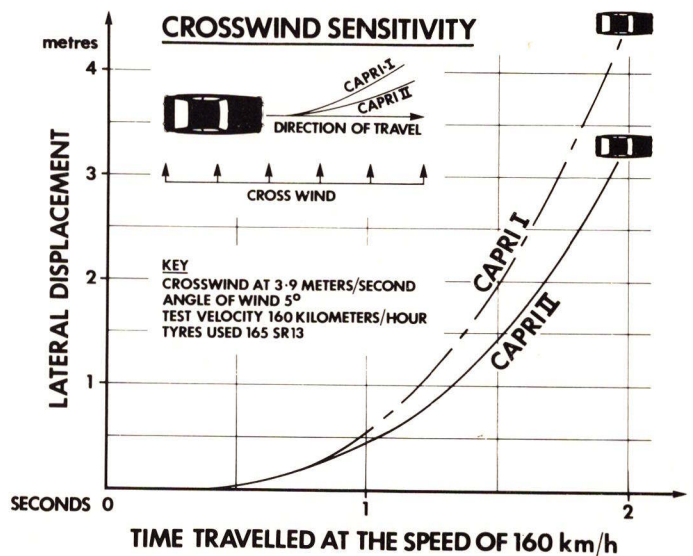
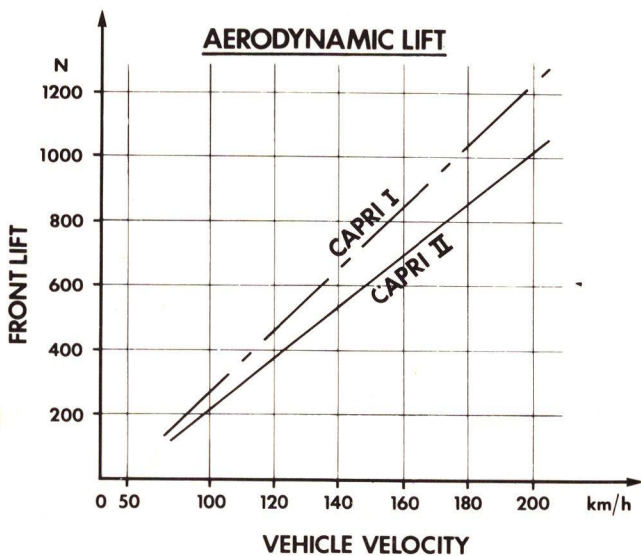

Sikkerhed - et plus!

Alle de primære og sekundære sikkerhedsdetaljer er indbyggede.

PRIMÆRE SIKKERHEDS-DETALJER

- Klassens bredeste sporing for og bag for at forbedre vejbeliigheden, og for at undgå at vognen vil krænge over ved høj fart gennem snævre kurver.
- Ændret design af fronten, der forhindrer at den vil »lette« ved høj fart.
- Forbedret retnings- og sidevindsstabilitet på grund af det ændrede design.
- Yderligere forbedring af vejbeliigheden på grund af modificeret affjedringssystem.
- Forbedret udsyn på grund af 40% større bagrude og 41% større areal af af bageste sideruder.
- Nye firkantede forlygter giver bedre kørellys. Der kan fås halogenlamper, med 50% mere lys til de fleste modeller.
- Nye sæder, som man sidder helt fast i, uden at blive køretræt på de lange ture.
- Effektivt varme/ventilations-anlæg med aeroflow.
- Alle kontakter kan nås uden at læne sig frem.
- Ergonomisk og let læselig instrumentering – alt kan overskues med et enkelt blik. Instrumentbelysningen kan varieres, og symboler er forbedrede.
- Der er to-kreds bremses med forstærker. Skiver for og tromler bag.
- Dørhåndtagene er indfældede i døren.
- Opvarmet bagrude er standard.
- Let, præcis og hurtig tandstangsstyring sørger for at der altid er fuld kontrol over vognen.

- To-trins viskere og elektrisk vasker forøger udsynet i dårligt vejr.
- Visker/vasker kan fås til bagruden.
- Lamineret vindspejl forøger sikkerheden i tilfælde af stenslag (ekstra).
- Oplyst varmeapparat-panel letter justeringen ved kørsel om natten.
- Baklygter er standard.
- Dag/nat bakspejl forhindrer blænding bagfra.
- Ekstra halogen tågelygter og tågebaglygter kan fås som ekstraudstyr.
- Radialdæk og sportsfælge er standard for at leve op til Capri II's andre sikkerhedsfaktorer.

SEKUNDÆRE SIKKERHEDS-DETALJER

- For- og bagende er stødabsorberende, medens kabinen ligger inde i en stiv og sikker skal, der er forstærket med kasseprofil-dragere i taget.
- Rattet er ekstra polstret. Ratstammen er sammenklappelig. Systemet er det mest sikre i klassen.
- Benzintanken er anbragt under gulvet for at beskytte den mod stød i tilfælde af påkørsel.
- Instrumentpanelet er velpolstret.
- Forsædernes rygge er bløde og uden skarpe kanter.
- Indstillelige nakkestøtter er standard på GT og Ghia (ekstra på L).
- Rulleseler er standard.
- Kontakterne er flade og uden skarpe kanter.
- Tændingsnøglen er indfældet.
- Fartgreb til alle passagerer.
- For at undgå småskrammer er kofangerne forsynet med gummilister.

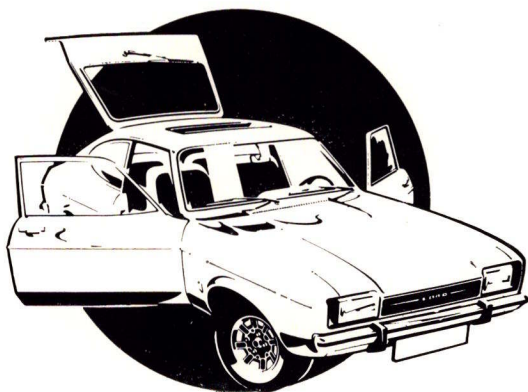

Sikkerhed - et plus!

Primære sikkerhedsfaktorer

- bidrager til at undgå en ulykke

Sekundære sikkerhedsfaktorer

- begrænser følgerne af en ulykke

Begge er lige vigtige

- og

i Capri II er disse sikkerhedsfaktorer indbygget.

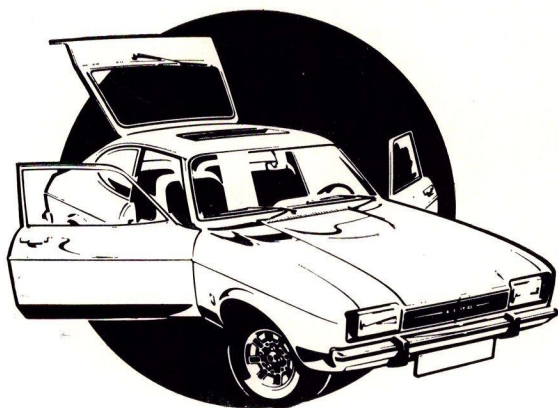

Valgmuligheder - et plus!

Foruden de tre lagerførte serier (L, GT og Ghia) byder Capri II på et sæt ekstraudstyr på GT- og L-serierne samt en imponerende række individuelt ekstraudstyr (heraf syv nye) plus flere motorvarianter end nogen anden konkurrent.

CAPRI II L

Capri II L indeholder alle de gode og fornuftige detaljer, såsom den tredje dør, nedfældeligt bagsæde og ny, ren linieføring. Praktisk, økonomisk men stadig en bil med ekstra plus!

Fleksibel bagagekapacitet – op til 640 liter effektiv bagageplads.

Forsæder med storartet side- og lændestøtte for afslappet kørsel.



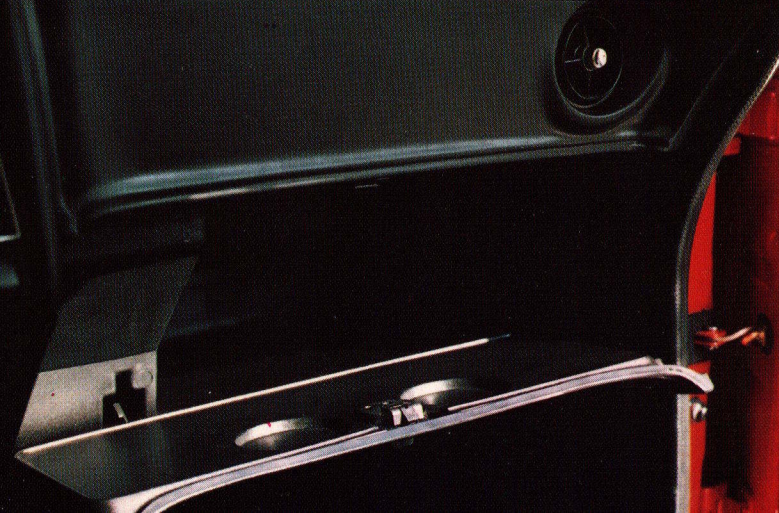
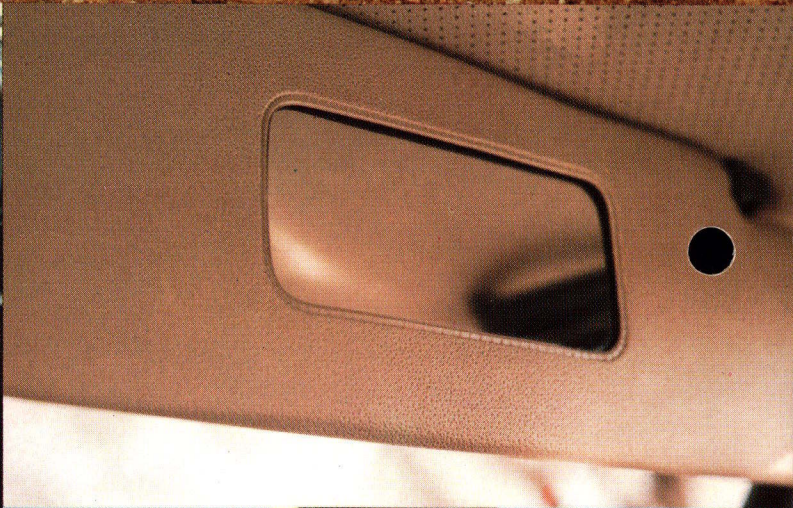
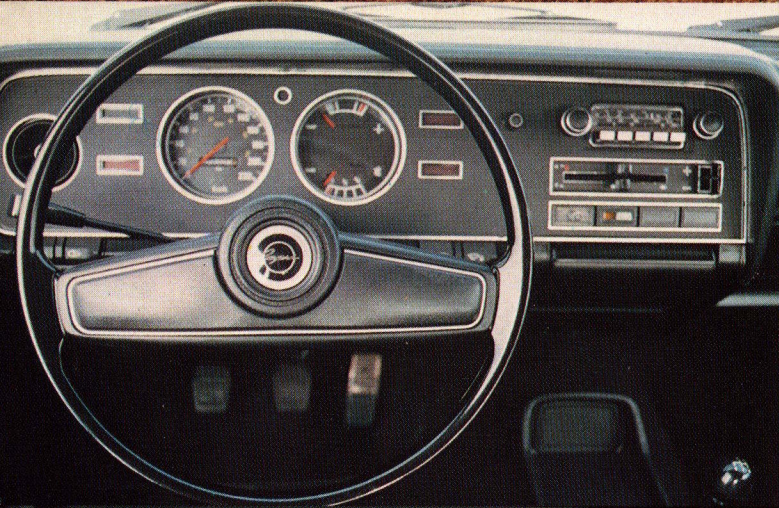

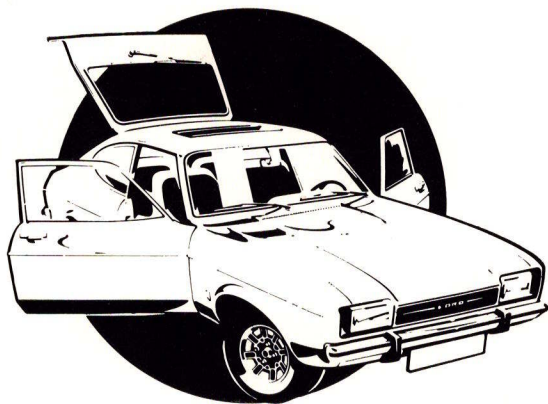

CAPRI II L

Fint designet frontpanel.
Instrumentering over gennem-
snittet. Alt betjenes med
fingerspidserne uden at man
behøver at strække sig.

Capri II L føres med 1.6 liter
motor, men kan iøvrigt bestilles
med 1.3 liter motor. Disse
motorer giver både god
økonomi og ydelse og har
bevist deres pålidelighed over
millioner kilometre.

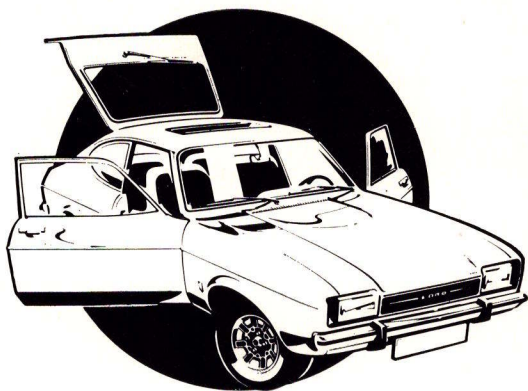

L – udstyret omfatter sportsfælge og radialdæk, firkantede forlygter, opvarmet bagrude, rulleseleer, cigartænder, tæppe over hele gulvet, belyst handskerum, belyste varmekontroller, kromlister ved døre og vinduesrammer, gummi-beklædte kofangere og servo-forstærkede skivebremser på forhjulene.

Hvis du skulle ønske mere, er der et udstyrssæt med bl. a. sovebeslag til forsæderne, advarselslys for håndbremse, dag/nat bakspejl, midterkonsol, bagagerumstæppe, bemaling på side- og bagpanel.

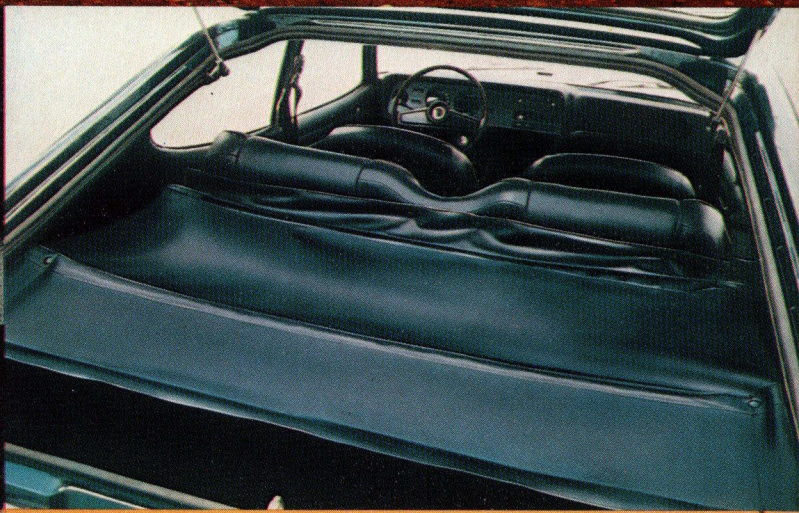
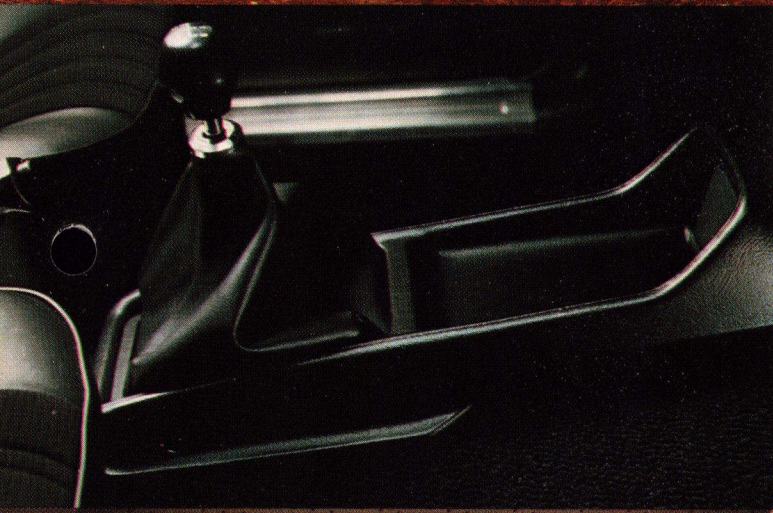



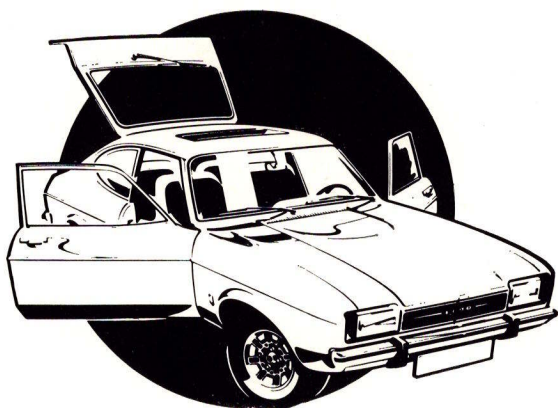

CAPRI II GT

GT-serien er midtpunktet i Capri-linien, en ideel balance mellem ydelse og økonomi.

GT's udstyr er omfattende. Der er alle de instrumenter, man kan forvente i en GT.

Instrumenterne er ergonomisk rigtigt placeret og er klare og letflæselige.

GT-sæderne har dybe vulster og er godt polstrede; hverken for bløde eller for hårde. De giver fortrinlig sidestøtte ved hård kurvekørsel. Bagsæderne er også tvedelte med kraftig støtte og kan nedfældes individuelt til 2-, 3- eller 4-personers brug. Der er tæppe på hele gulvet og på bagagerummets bund. Endvidere er der elektrisk ur og lys i bagagerummet.

Taget og stolperne ved bagruden er beklædt med vinyl.

Det lille rat er beklædt med kunstlæder. Tandstangsstyringen giver hurtig og sikker reaktion. Den sammenklappelige ratsøjle er iøvrigt den sikreste af alle biler testet af det engelske AA.

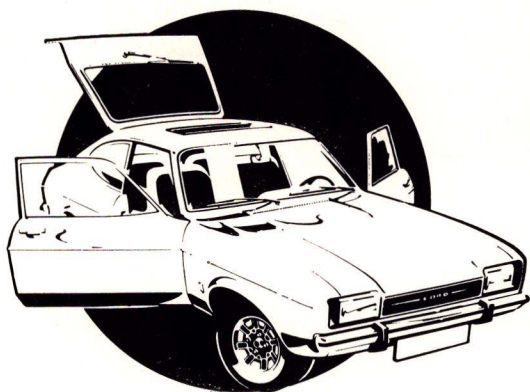

Den bageste sporvidde er blevet forøget med ca. 6 cm, hvilket reducerer krængning i kurvekørsel og giver bedre vejgreb. Faktisk er både forreste og bageste sporvidde den bredeste i denne klasse af biler.

V6-motorer – 2.3 liters eller 3.0 liters – matcher Capri II GT's sporty linier og er uovertrufne i deres klasse i og med at konkurrenterne kun kan levere 4-cylindrede motorer, som oven i købet er mindre økonomiske. En 1.6 liters, 4-cylindret motor med overliggende knastaksel og dobbeltkarkurator kan dog leveres til GT på specialbestilling, men er mindre økonomisk end 2.3 liters motoren.

På specialbestilling kan leveres et udstyrssæt til GT for at give den det sidste personlige præg. Halogen-lygter, kofangerhorn, sidestriber og kortlampe er en del af dette sæt.



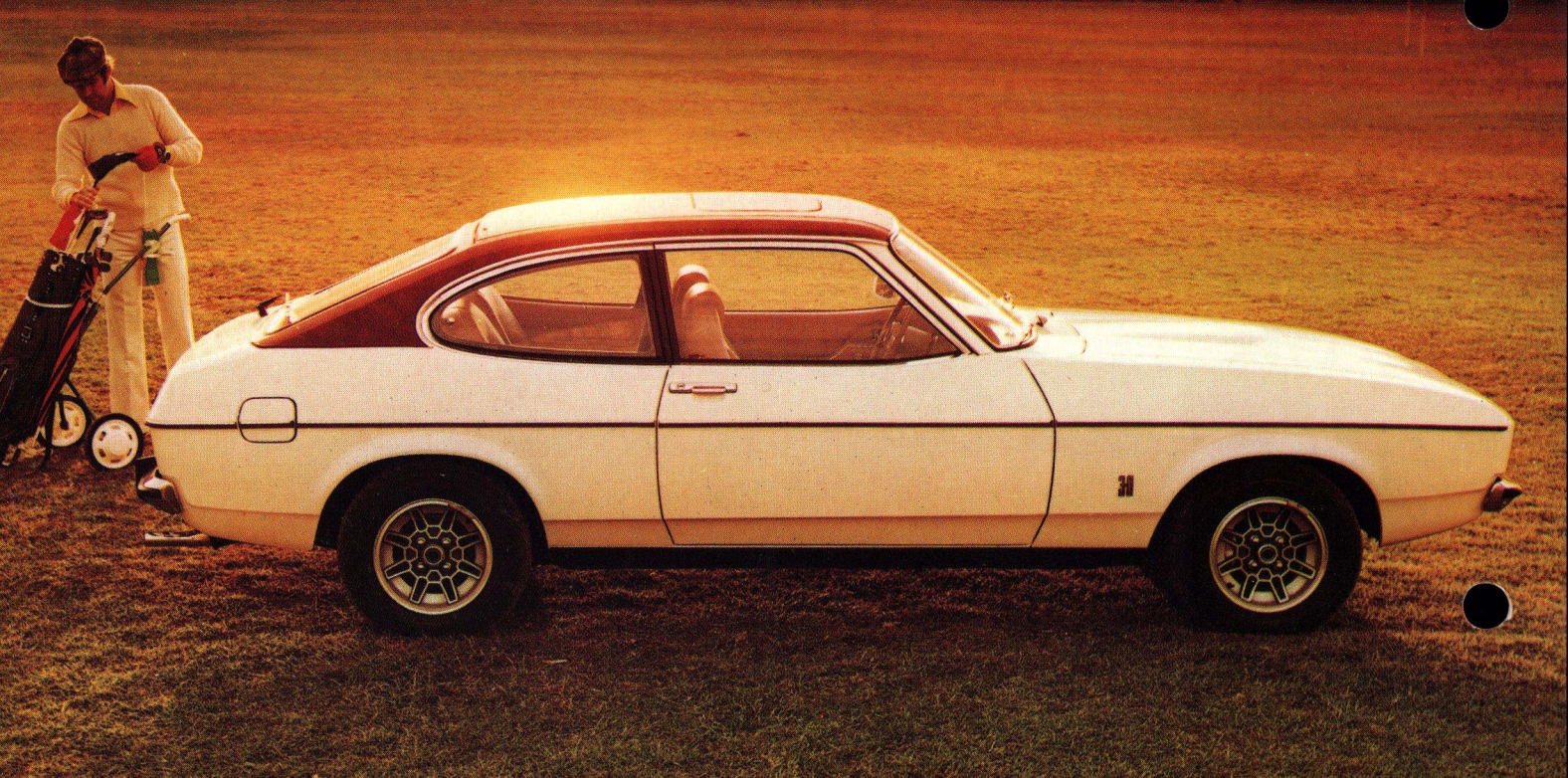

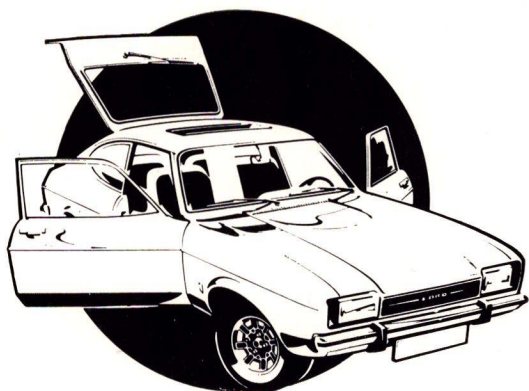

CAPRI II GHIA

Topmodellen, som er umulig at beskrive helt retfærdigt med ord og billeder. Prøv at sidde i de kraftige sæder, føl den kraftfulde reaktion fra den barske 3.0 liter V6 motor og nyd den bløde kørsel – bliv overvældet af den super-luksuøse GHIA-fornemmelse! Først da kan du fornemme, hvad ordet »GHIA« betyder.

Ghia'en er et lykkeligt ægteskab mellem kreativ design, kvalitetsmaterialer og avanceret produktionsteknik.

Ghia's interiør er i en klasse for sig. Sæderne er helt ændret for at byde på det bedste på markedet.

Alt i kabinen er farveafstemt. Materialerne er af den bedst opnåelige kvalitet. Tykt, opskåret tæppestof dækker gulvet, bagagerummet, nedre del af døre og sider samt bagsædernes rygge.

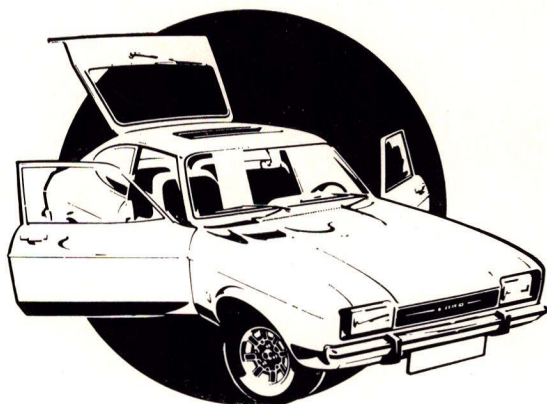

Instrumentbeklædningen er også farveafstemt, udført i blødt, tykt materiale.

Instrumenteringen er omfattende og letflæselig. Et smart ur på midterkonsollen og et farthåndtag på frontpanelet er også standard.

Støbte aluminiumsfælge af topkvalitet, lette, stærke og præcise.

H4 halogenlygter giver 50% mere lys end de tidligere dobbeltlygter.

Integrerede nakkestøtter, indfældet i ryglænene giver sikkerhed og behagelighed.

Rulleselerne er indbygget i sidepanelerne, gennemtænkt og effektivt.

Lydisolering, som giver glidende, stille kørsel med den store V6-motor, skulle kunne tilfredsstille selv den mest ømtålelige bilist.

CAPRI II – DESIGNET AF GHIA!

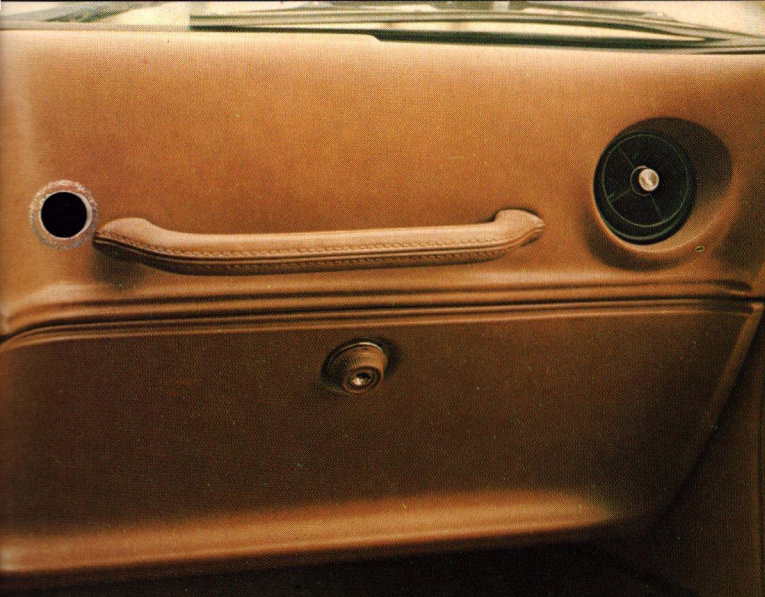

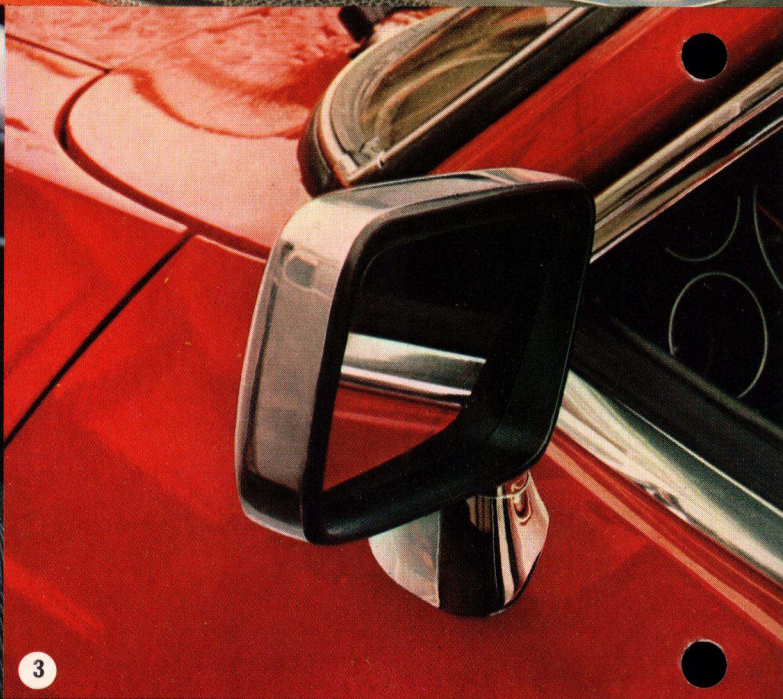
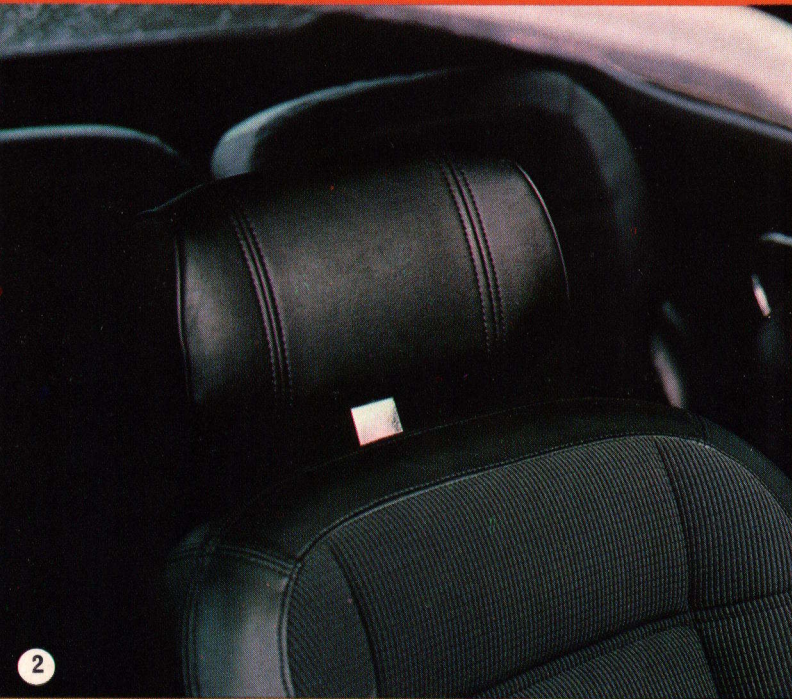
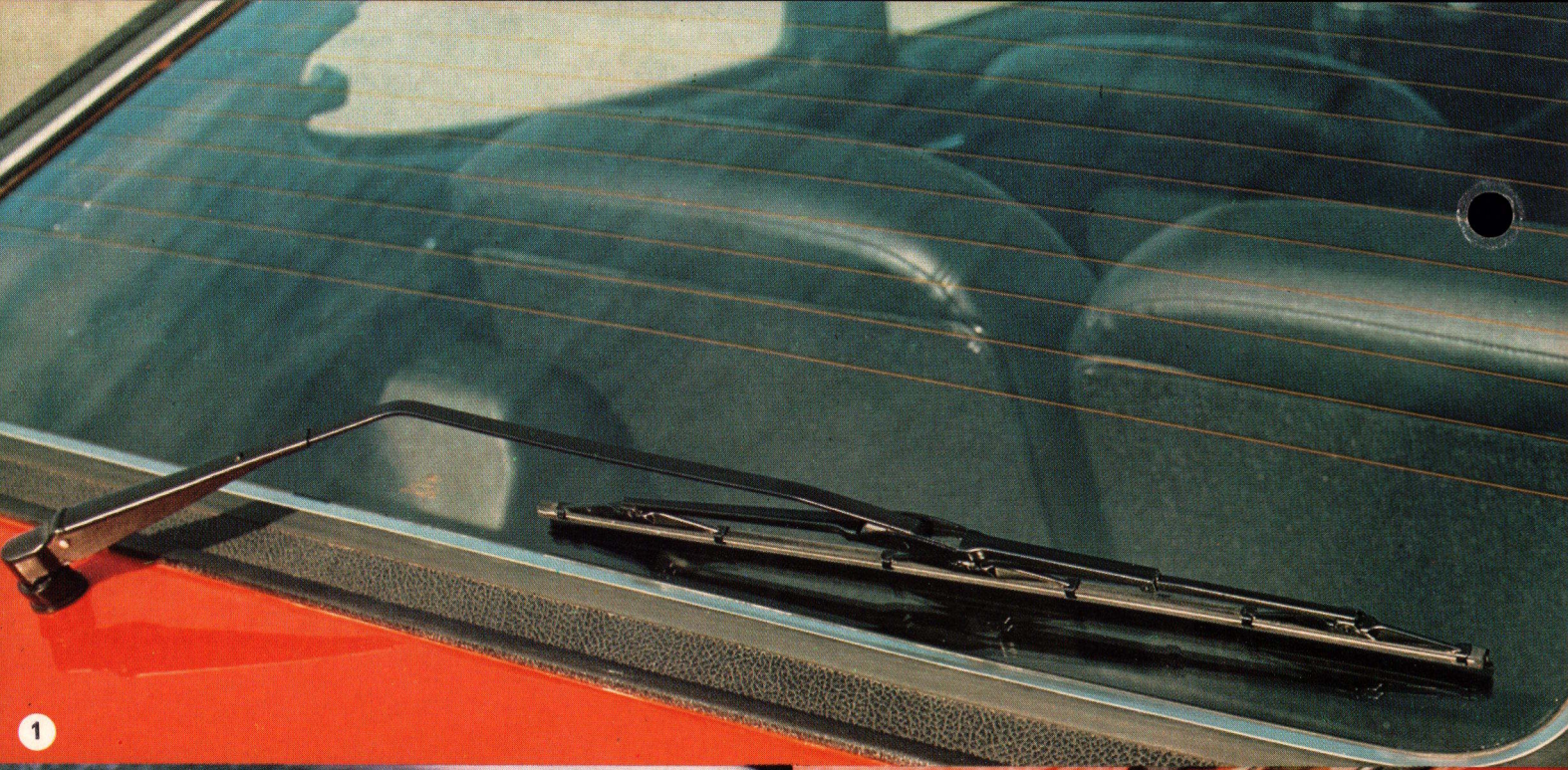

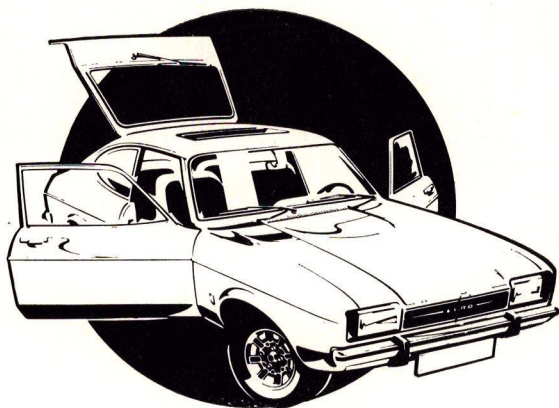

Lang række af ekstraudstyr for den personlige fornemmelse

Capri II byder på syv helt nye ekstraudstyr at vælge imellem:

- 1. Visker/vasker anlæg til bagruden.**
For det perfekte udsyn i al slags vejr.
- 2. Indstillelige nakkestøtter**
For sikkerhed og komfort (standard på GT og Ghia).
- 3. Fjernstyret udvendigt bakspejl**
Kan indstilles indefra uden at åbne vinduet. Smart!
- 4. Farvede ruder**
Fornemt og funktionelt.

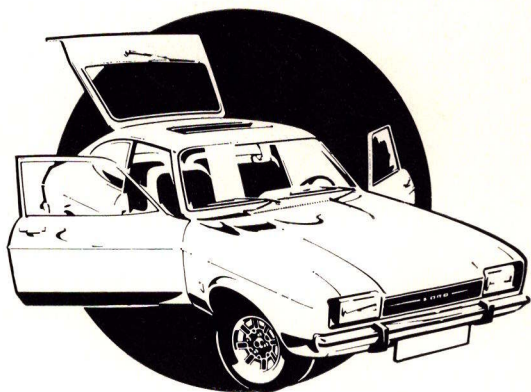

5. Soltag med vippeanordning

Kan vippes og give frisk luft uden træk. Sid i tørvejr, selv i regnvejr.

6. Presenning til bagagerummet

Skærmer mod nysgerrige blikke.

7. Halogenlygter

En funktionel, primær sikkerhedsfaktor for tillidsfuld nattekørsel.

Udover disse nye ekstraudstyr er der en lang række velkendte udstyr, såsom radio, automatisk transmission af den nye Ford-type C3, vinyltag (L), metalfarver, advarselsblink m. v.

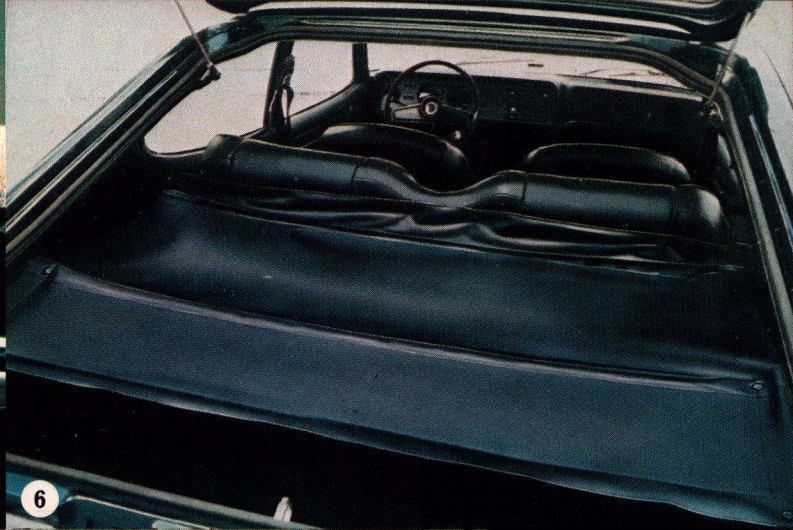
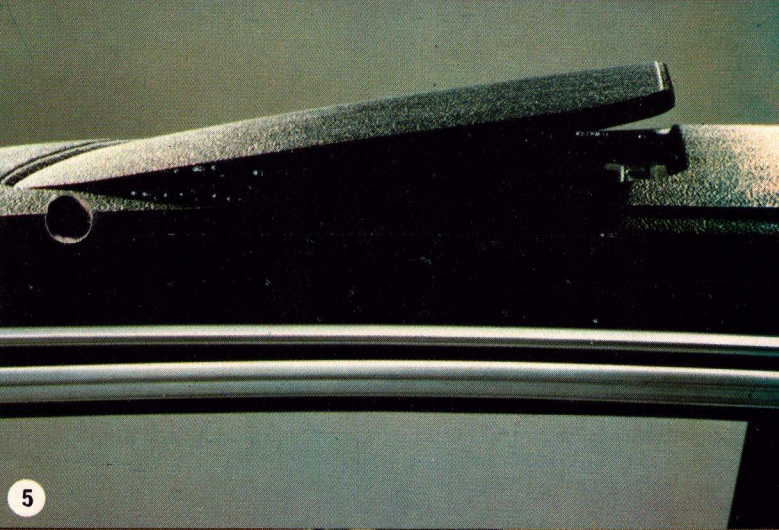

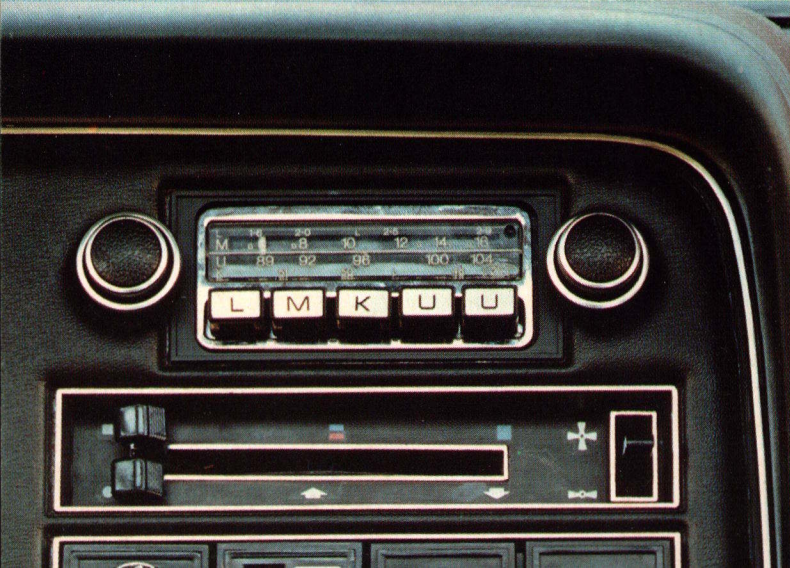
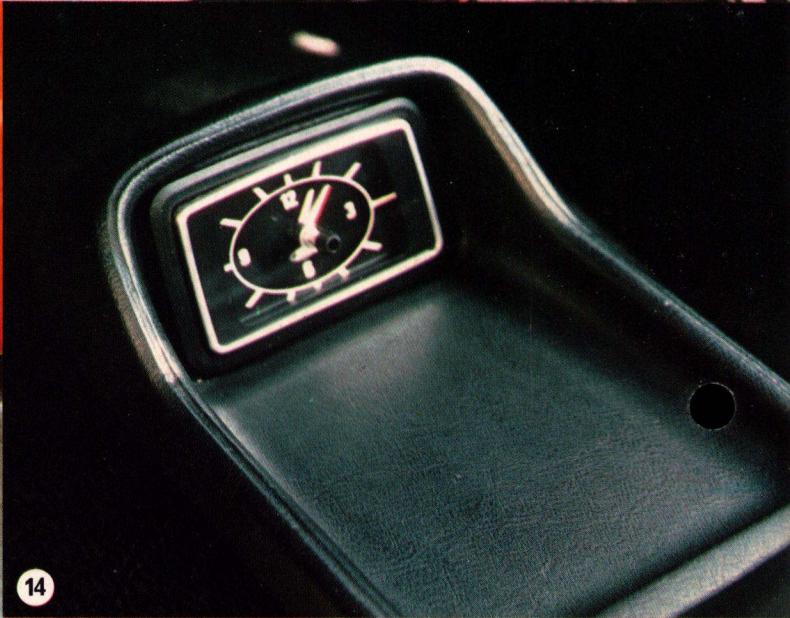
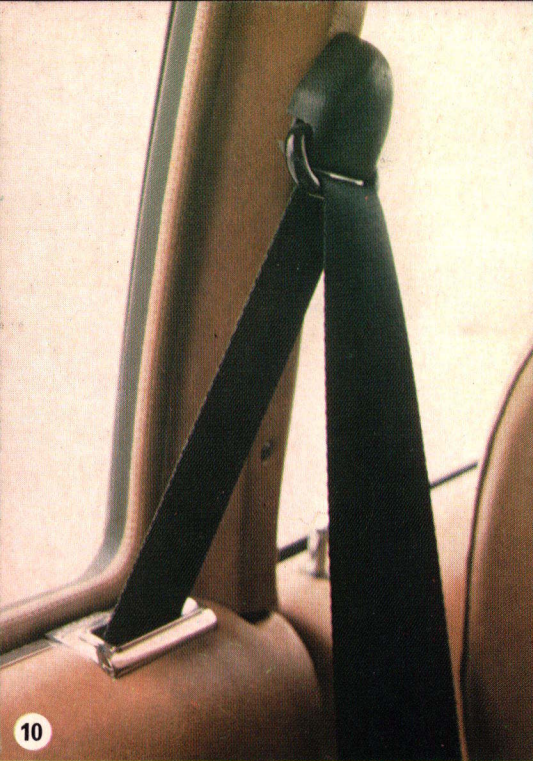

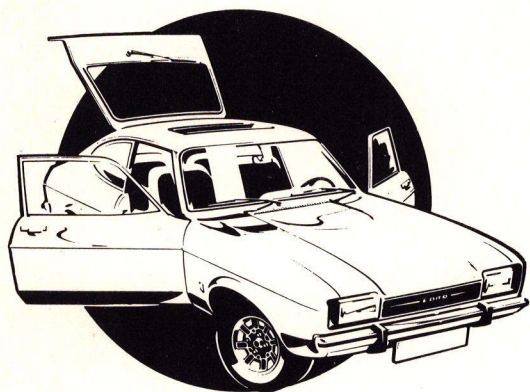

CAPRI II

sammenlignet med konkurrenterne.

De væsentlige ting.

	Capri II			Opel Manta			Fiat	Renault
	L	GT	Ghia	S	L	SR	124 Coupé	15 TS
Indvendig								
Nedfældeligt bagsæde	S	S	S	-	-	-	-	-
Tvedelt bagsæde	-	S	S	-	-	-	-	-
Wagon-type bagagerum	S	S	S	-	-	-	-	-
Indstillelige nakkestøtter	E	S	S	E	E	S	E	-
Tæppebelagt bagagerum	-	S	S	-	-	-	-	-
Super-luksus niveau	-	-	S	-	-	-	-	-
Fuld instrumentering	-	S	S	-	-	S	S	-
Udvendig								
Tredie dør	S	S	S	-	-	-	-	S
Stålskydetag	E	E	E	E	E	E	-	-
- med vippeanordning	E	E	E	-	-	-	-	-
Dobbelte forlygter	-	-	-	S	S	S	S	-
Halogenlygter	E	E	S	-	S	S	S	-
Bagrude visker/vasker	E	E	E	-	-	-	-	-
El-opvarmet bagrude	S	S	S	S	S	S	S	S
Sportsfælge (stål)	S	S	S	E	E	S	S	S
Sportsfælge (aluminium)	-	-	S	-	-	-	E	-
Vinyltag	E	S	S	E	E	E	-	-
Mekanisk								
Antal motorer	— 5 —			— 3 —			2	3
V6 motorer	— 2 —			— 0 —			0	0
Bremseforstærker	S	S	S	S	S	S	S	S

S: Standard

E: Ekstraudstyr

-: Kan ikke leveres

Motorer og præstationer:

Motor:	Capri II					Opel Manta			Fiat 124 Coupe	Renault 15 TS
	1.3(1v) r 4	1.6(1v) r 4	1.6(2v) r 4	2.3(2v) V6	3.0(2v) V6	1.2(1v) r 4	1.6(1v) r 4	1.9(2v) r 4	1.6(2v) r 4	1.6(2v) r 4
Størrelse (liter)	1.3(1v)	1.6(1v)	1.6(2v)	2.3(2v)	3.0(2v)	1.2(1v)	1.6(1v)	1.9(2v)	1.6(2v)	1.6(2v)
Cylindre	r 4	r 4	r 4	V6	V6	r 4	r 4	r 4	r 4	r 4
Ventilarrangement	topvt.	ovl.kn.	ovl.kn.	topvt.	topvt.	topvt.	ovl.kn.	ovl.kn.	ovl.kn.	topvt.
HK DIN	57	72	88	108	138	60	68	90	110	90
Drejningsmoment	9.3	12.0	12.7	18.0	24.0	9.0	11.0	14.9	14.0	12.5
Præstationer										
Tophastighed km/t	144	156	168	178	195	145	154	170	180	170
0-100 km/t sek.	12.1	16.4	13.5	11.2	8.9	18.0	17.0	12.5	10.6	13.0
Benzinforbr. l/100 km	8.5	9.2	9.2	8.8	10.7	8.4	9.0	8.5	12.5	11.0

Mål og vægt:

Længde (mm)	4340	4340	4340	4340	4340	4343	4343	4343	4175	4260
Bredde	1698	1698	1698	1698	1698	1632	1632	1632	1670	1630
Højde	1357	1357	1357	1357	1357	1355	1355	1355	1340	1310
Akselafstand	2560	2560	2560	2560	2560	2430	2430	2430	2420	2440
Sporvidde for	1353	1353	1353	1353	1353	1331	1331	1331	1346	1310
– bag	1384	1384	1384	1384	1384	1320	1320	1320	1316	1310
Forsæde til loft	950	950	950	950	950	880	880	880	935	930
Benplads for – max.	1052	1052	1052	1052	1052	1027	1027	1027	988	1100
Skulderplads for	1293	1293	1293	1293	1293	1328	1328	1328	1270	1300
Hofteplads for	1334	1334	1334	1334	1334	1328	1328	1328	1394	–
Bagsæde til loft	912	912	912	912	912	850	850	850	904	870
Benplads bag – min.	790	790	790	790	790	774	774	774	759	590
Skulderplads bag	1284	1284	1284	1284	1284	1296	1296	1296	1224	1280
Hofteplads bag	1328	1328	1328	1328	1328	1253	1253	1253	1382	–
Bagagerum (litr.)	230-640 liter fra 4-2 personers.					575 *)	575 *)	575 *)	266	284
Egenvægt kg	989	1022	1032	1091	1146	–	900	968	1000	975

*) Brutto, ellers netto.