

DANMARKS TEKNISKE BIBLIOTEK – DTB

Ved lån noteres: AUTOMOBILKATALOG

Mærke og model + katalogets titel el. nr.

Citroen GS

1971

CITROËN ^ GS

DTB Danmarks Tekniske Bibliotek

KUN
til brug på
LÆSESAL

Indholdsfortegnelse

A		F		Karrosseridele	55
Affjedringssystem	44	Fabrikationsplade	57	Klima anlæg	18
Afviserkontakt	16	Forlygtelamper (udsk.)	32	Kølerafdækning	24
Anhænger	56	Forlygte (just.)	34		
Askebæger	20	Forstole	10		
				L	
B		G		Lakfarve	27
Bagagerum	9	Garanti	56	Lamper (oversigt)	51
Bakspejl	11	Garantikort	70	Ledningsdiagram	52
Batteri	22-24	Gearkasse (tekn. spec.)	42	Lyskontakt	17
Batteri (udsk.)	36	Gearkasse (udveksl.)	38		
Benzinvarmer	12-19	Gearskeft	14	M	
Betjening	3			Motorhjælm	9
Betjenningsgreb	6	H		Motorolie	22
Bremser (tekn. spec.)	46	Hjul	48	Motorplade	57
Bremser	14	Hjulskeft	30	Motor (tekn. spec.)	40
Bremsebelægning	15	Hydr. anlæg (tekn. spec.)	43	Mål og specifikationer	37
Børnesikring af døre	8	Hydr. væskebeholder	22		
		Højderegulering	14	N	
D				Nøglenumre	62
Defroster	8	I			
Døre (åbning-lukning)	18	Ihugget chass. nr.	57	O	
		Instrumentbord	4	Dæk (tryk)	25
E				Dæk (andre mont.)	25
Eftersyn	56	K			
El-udstyr (tekn. spec.)	50	Karrosseri vedligeh.	26	R	
		Karrosseri (tekn. spec.)	54	Ratlås	12

Indholdsfortegnelse

Rensning af betræk	28
Reserve dele	57
Rustbeskyttelse	63

Viskerkontakt	16
Vægt	38
Værktøj	30

S

Serviceeftersyn	58
Sikkerhedsseler	11
Sikringer	35
Smøreeftersyn	58
Start af motor	12
Styretøj (tekn. spec.)	48

T

Tilkørsel	56
Tændrør (udsk.)	36
Tændingslås	12

U

Udskiftning af div.	29
--------------------------	----

V

Varme	18
Vasker beholder	22
Vasker kontakt	16
Vedligeholdelse	21
Ventilator	18

DANMARKS
TEKNISKE BIBLIOTEK

Betjening

- *Bortset fra uret virker instrumenterne kun, når tændingen er sluttet.*
- *Belysning af instrumenterne: se punkt 17 og 18.*

FØRERSÆDE . INSTRUMENTBORD

1. Ladekontrol

Når motoren er i gang, skal nålen befinde sig i det hvide felt.

Hvis den befinder sig i et af de røde felter, er ladesystemet defekt. - Hvis nålen befinder sig i det skraverede felt, er batteriet utilstrækkeligt opladet. Nålen bør komme tilbage i det hvide felt efter højst to timers kørsel. Hvis ikke skal ladesystemet kontrolleres.

2. Benzinmåler

Tanken har en kapacitet på 43 liter.

3. Speedometer

Er altid belyst. Lysstyrken reguleres ved hjælp af kontakten (17).

De forskellige farver angiver hastighederne svarende til hvert enkelt gear.

Tallene over speedometeret angiver standselængderne (se side 15).

4. Kilometermåler

5. Triptæller (ekstra udstyr)

For at nulstille tælleren: tryk knappen til venstre for tælleren ind og drej i urets retning.

6. Elektrisk omdrejningstæller

(ekstra udstyr)
Omdrejningstallet må ikke overstige 6.500 o/m (rødt felt).

I tilkørselsperioden (1.000 km) bør man ikke overskride 4.500 omdrejninger i minuttet.

7. Elektrisk ur (ekstra udstyr)

Indstilling: Knappen til højre for uret trykkes ind eller trækkes ud, afhængig af urfabrikat, og drejes til det ønskede klokkeslæt.

8. Grøn kontrollampe for benzinvarmer (ekstra udstyr)

9. Kontrollampe for olietemperatur og bremseslid

Hvis denne lampe lyser bør man først undersøge hvorvidt den tænder på grund af olietemperatur eller bremseslitage.

Hvis lampen udelukkende lyser når bremsen påvirkes, er bremsebelæggningerne på forbremserne slidt så meget at de bør udskiftes.

Hvis lampen lyser uafhængigt af påvirkning af bremsen, bør man kontrollere om kølerafdækningen (se side 24) er demonteret, hvis ikke lampen slukker umiddelbart efter at kølerafdækningen er demonteret bør man standse og lade vognen bringe på værksted.

Vi erindrer om at kølerafdækningen skal aftages når lufttemperaturen er over 10°.

10. Grøn kontrollampe for tændte lygter Parkeringslys.

11. Blå kontrollampe for fjernlys

12. Gul kontrollampe for elektrisk opvarmet bagrude

13. Rød kontrollampe for katastrofeblink (kun i visse lande).

14. Rød kontrollampe for temperatur i gearkasse med automatisk kobling (ekstra udstyr)

Hvis lyset tænder under kørslen, skal man nedsætte hastigheden. Lyset vil først slukke efter et par minutter. Hvis det forbliver tændt trods nedsat hastighed, kan man i første gear køre til værksted.

15. Rød kontrollampe for motorens olietryk

Lyser, så snart tændingen tilsluttes, og slukker, så snart motoren er i gang. Hvis lampen tænder under kørslen, stop motoren og kontroller oliestanden.

Hvis lampen fortsat lyser trods korrekt oliestand, skal motoren stoppes og vognen bringes på værksted.

16. Rød kontrollampe for hydraulisk tryk

Lampen slukker, når det nødvendige tryk på det hydrauliske anlæg er opbygget - kør ikke, før lampen er slukket.

Hvis lampen tænder under kørslen: stop omgående og kontroller hydraulikvæsken i tanken (se side 22). Hvis lampen fortsat lyser med korrekt væskestand, kan der køres til nærmeste værksted med meget lav hastighed og benyttelse af håndbremsen.

17. Grøn kontrollampe for blinklys

Hvis lampen ikke fungerer: kontroller, om blinklyset virker (se side 33).

18. Regulering af speedometer-belysning

Drejkontakten regulerer lysstyrken på speedometeret. Speedometerlyset tændes samtidig med vognens lyfter.

19. Regulering af belysningen af øvrige instrumenter (ekstra udstyr)

Drejkontakten regulerer lysstyrken for de øvrige instrumenter og kan eventuelt helt slukke belysningen.

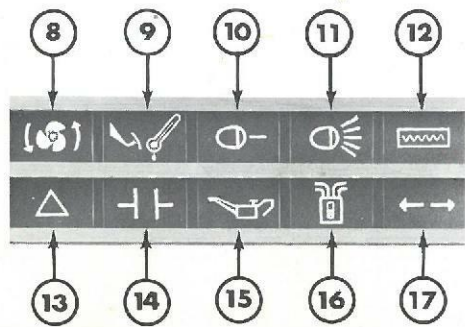
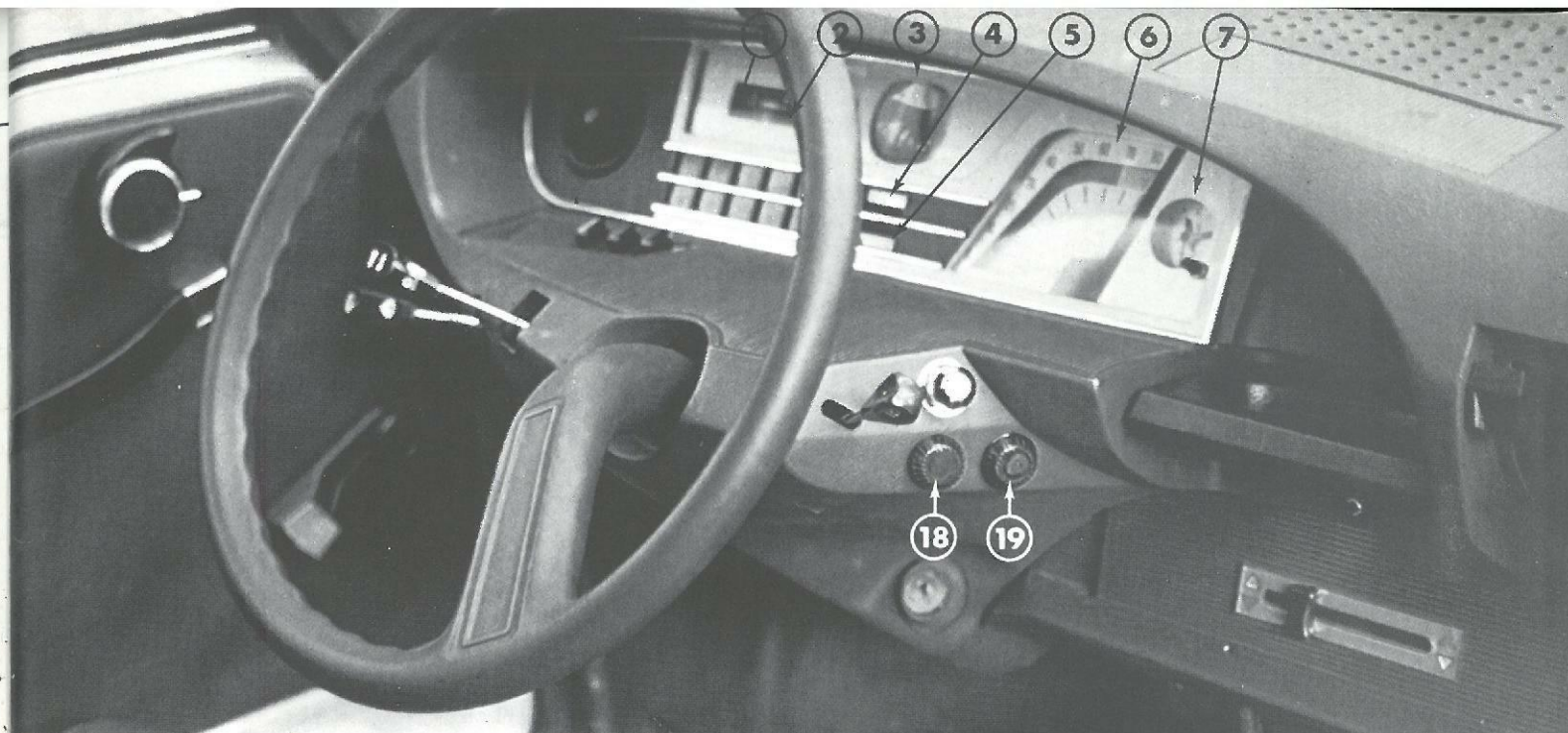

1. Venstre ventilator se side 18
2. Kontakt for klimaanlæg og/eller benzinvarmer se side 19
3. Kontakt for elektrisk opvarmning af bagrude (ekstra udstyr) ... se side 19
4. Cigartænder se side 20
5. Håndbremse se side 14
6. Bakspejl se side 11
7. Askebæger se side 20
8. Betjeningsgreb for varmeapparat se side 18
9. Betjeningsgreb for ventilation se side 18
10. Højre ventilator se side 18
11. Kontakt til vinduesvisker og vindspejlsvasker se side 16
12. Kontakt til afviserblink og horn se side 16
13. Choker se side 12
14. Kombineret ratlås/tændingskontakt se side 12
15. Lyskontakt se side 17
16. Gearstang se side 14
17. Reguleringsgreb for vognhøjde se side 14
18. Radio (ekstra udstyr) se side 20
19. Fordeling af luft mellem vindspejl og kabine se side 18
20. Betjeningsgreb for benzinvarmer (ekstra udstyr) se side 12

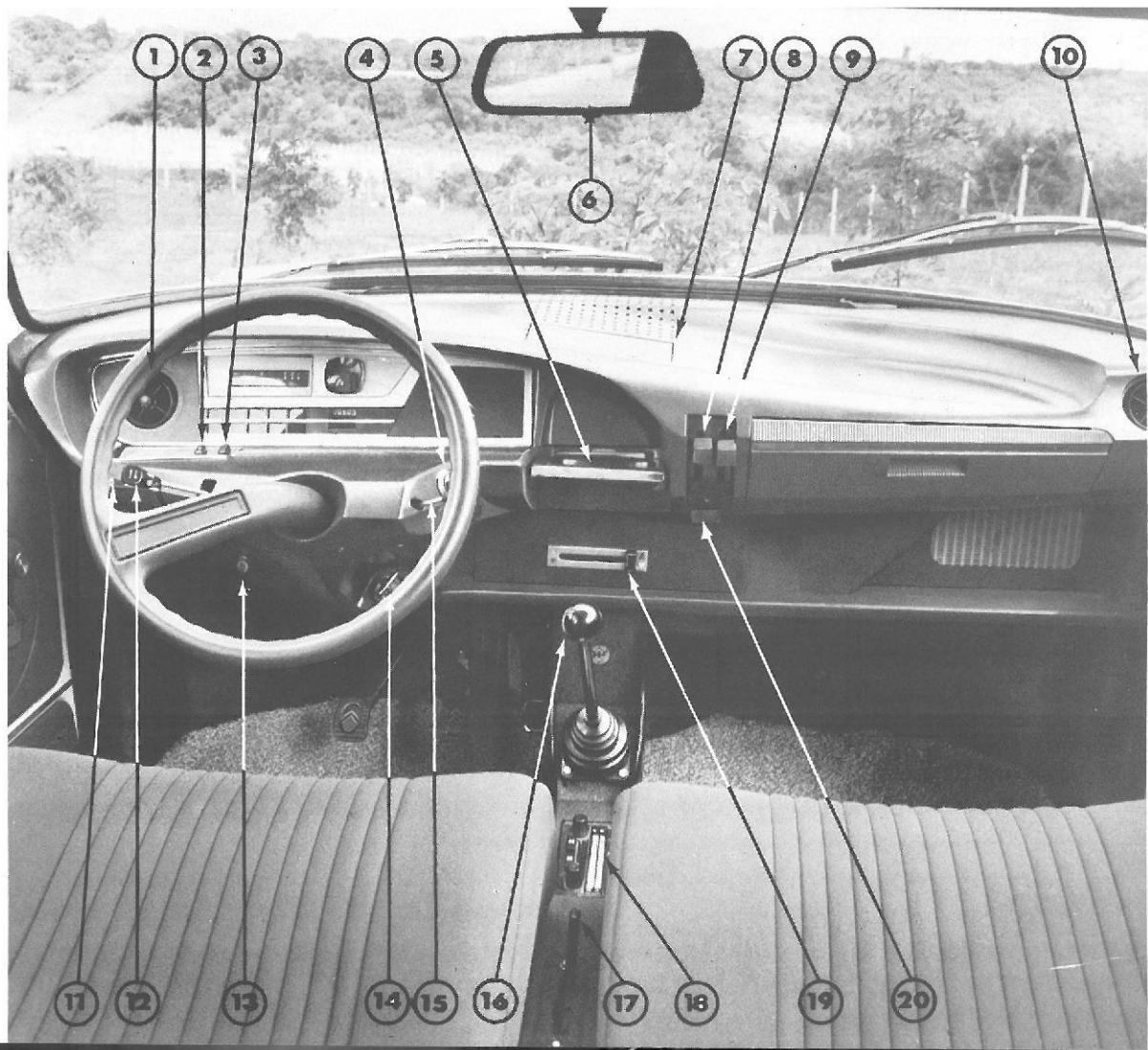

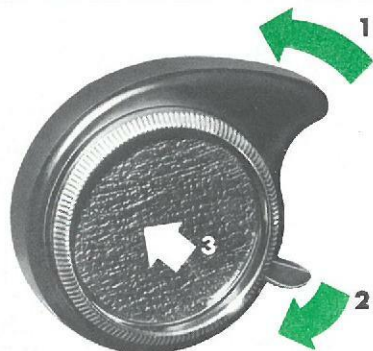

Fig. 3 Indvendigt håndtag

1. Åbning
2. Låsning
3. Frigørelse af låsen

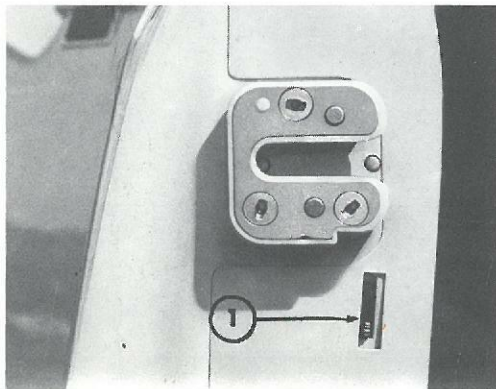

Fig. 4 Børnesikring

1. Låseknap (låst position)

Nøgler

Den mindste nøgle låser sidedøre og bagagerum.

Den største er til den kombinerede ratlås/tændingskontakt.

Vi anbefaler Dem at notere nøglenumrene i »Servicebogen«.

Dørene

Udefra

åbnes: ved at løfte håndtaget.

låses: med nøgle i fordørslåsen.

Indefra (se fig. 3)

åbnes: ved at dreje håndtaget bagud.

låses: ved at trykke den lille knap ned (kun bagdørene).

låses op: ved et tryk på den midterste del af håndtaget.

Børnesikring af bagdørene (fig. 4)

Tryk den lille knap ned, som findes i karmen af bagdørene under låsen. Dørene kan derefter kun åbnes udefra.

Bagagerum

åbnes: ved et tryk på låseknappen, der sidder oven over kofangeren. Klappen løftes op og holdes automatisk på plads.

lukkes: Klappen føres ned og lukkes med et let tryk.

aflåses: med dørnøglen.

Motorhjælmen

åbnes: ved at trække i den ring, som sidder til venstre for førersædet under instrumentbordet (se fig. 5). Hjælmen løfter sig let.

Herefter kan en hånd føres ind under hjelmen og trække i sikkerhedsgræbet, placeret lige til venstre for midten (se fig. 6). Hjælmen åbnes nu helt og fastholdes automatisk.

lukkes: ved at løfte let op i motorhjælmen, hvorved låsemekanismen udløses.

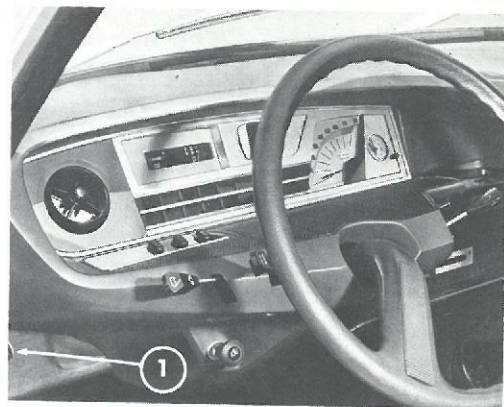

Fig. 5 Åbning af hjælm
1. Træk i ringen

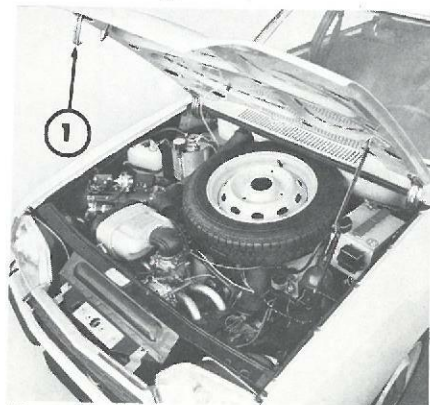
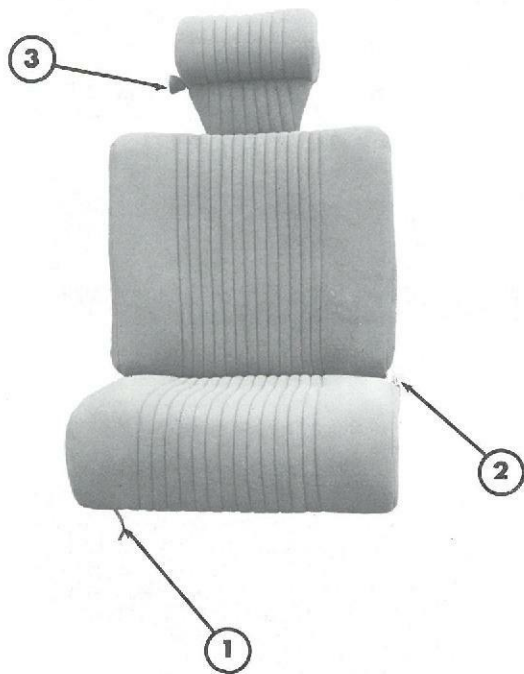

Fig. 6 Åbnet hjælm
1. Sikkerhedsgræb



Indstilling af sæderne

Håndtaget til fastlåsning af stolen er placeret foran på stolen ved højre hånd (fig. 7). Håndtaget løftes, hvorefter stolen kan skubbes frem eller tilbage. Håndtaget slippes, hvorved stolen låses fast i den valgte stilling.

Indstilling af ryglænet

Håndtaget til fastlåsning af ryglænet findes på venstre side (fig. 7). Håndtaget trykkes ned, mens man med ryggen skubber ryglænet tilbage eller lader det glide frem til den ønskede vinkel. Håndtaget slippes, hvorved ryglænet låses fast.

Indstilling af nakkestøtten (ekstra udstyr)

Knappen drejes modsat urets retning for at løsne nakkestøtten. Nakkestøtten drejes til den ønskede stilling. Derefter fastlåses indstillingen ved at dreje knappen i urets retning.

Fig. 7 Indstilling af stol

1. Håndtag for fastlåsning af stol
2. Håndtag for fastlåsning af ryglæn
3. Håndtag for indstilling af nakkestøtte

Indvendigt bakspejl med anti-blændeindstilling (ekstra udstyr)

Med grebet forneden på bakspejlet kan spejlet indstilles til nat eller dag, uden at udsynet forringes (se fig. 8).

Dag: Grebet skubbes mod vindspejlet.

Nat: Grebet trækkes mod føreren.

Sikkerhedsseler (fig. 9)

Fastspænding: Beslaget på den løse sele hægtes i bøjlen.

Åbning: Den sorte glider trækkes op.

Indstilling: Indstil længden på den løse sele ved, at remmen skydes gennem indstillingsspændet. Selen skal følge kroppen uden at stramme.

Vognen er udstyret med beslag for montering af seler til bagsædet.

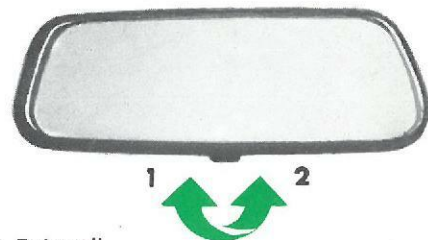

Fig. 8 Bakspejl

1. Natstilling
2. Dagstilling

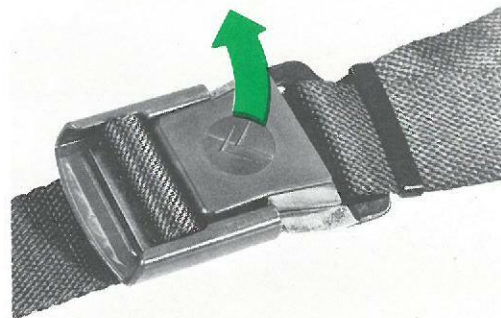

Fig. 9 Sikkerhedsseler

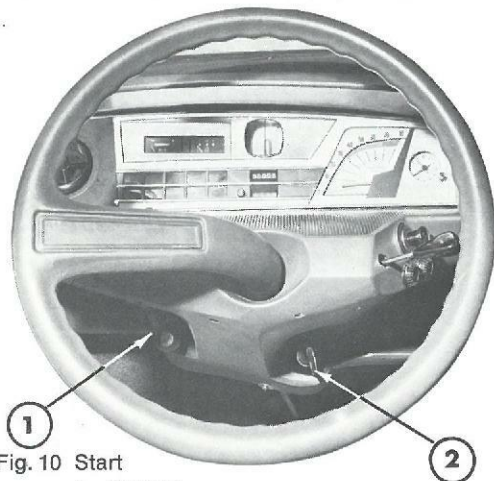
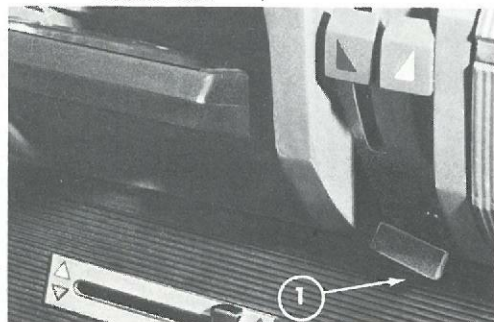

Fig. 10 Start

1. Choker
2. Kombineret ratlås, tænding og startkontakt

Fig. 11 Håndgreb for benzinvarmer
(ekstra udstyr)**Kombineret ratlås/tændingskontakt (fig. 12)**

Nøglen drejes i urets retning og har følgende positioner:

1. Ratlås.
2. Garage (rattet kan drejes).
3. Tænding.
4. Start af motor.

For at komme fra stillingen ratlås til garage kan det være nødvendigt at dreje rattet ganske let samtidig med, at nøglen drejes.

Nøglen slippes, så snart motoren er startet. Hvis motoren standser, eller ikke starter ved første forsøg, skal tændingen afbrydes inden nyt startforsøg.

Sikkerhedssystem, som forhindrer, at nøglen drejes i startposition, når motoren går.

Nøglen kan tages ud i stilling ratlås og garage.

Tag aldrig nøglen ud, før vognen er helt standset.

Choker (fig. 10)**A. Med kold motor:**

1. Træk chokeren helt ud og hold den der, drej nøglen uden at træde på speederen.
2. Slip chokeren, når motoren er startet. Chokeren går automatisk tilbage til 2. position.
3. Når motoren går normalt, skubbes chokeren ind til 1. position.
4. Når motoren er varm, skubbes chokeren helt ind.

B. Med varm motor:

Træd speederen i bund og drej nøglen.

Benzinvarmer (ekstra udstyr) (fig. 11)

letter start i koldt vejr ved indblæsning af varm luft i motorens blæserkappe.

Træk håndgrebet ud.

Så snart motoren går normalt, skubbes håndgrebet ind, og den varme luft blæses ind i kabinen.

START

Speederen må ikke røres.

Gearstangen i frigear.

Nøglen drejes, indtil kontrollampe for olietryk og evt. kontrollampen for hydraulisk tryk lyser: Tændingen er tilsluttet.

Med kold motor:

Chokeren trækkes helt ud.

Nøglen drejes i startposition, uden at speederen trædes ned.

Hvis motoren ikke starter ved første forsøg, skal man afbryde tændingen og vente 3-4 sekunder og dreje startnøglen på ny.

Chokeren slippes, så snart motoren går normalt.

Med varm motor:

Speederen trædes i bund, nøglen drejes i startposition.

Hvis motoren ikke starter ved første forsøg, skal man uden at slippe speederen afbryde tændingen, vente 3-4 sekunder og dreje startnøglen på ny.

INDEN KØRSEL

Speed ikke motoren op i tomgang.

Vent med at køre, til vognen har stabiliseret vognhøjden.

Vent med at køre, til kontrollampen for hydraulisk tryk er slukket.

Kontrollampen for olietryk på motoren skal slukke, så snart motoren er startet.

Undgå unødvendig tomgang i garagen (kulilte).



Fig. 12
Kombineret
start-ratlås/
tændingskontakt

1. stilling: Låst
2. stilling: Garage
3. stilling: Tænding
4. stilling: Start

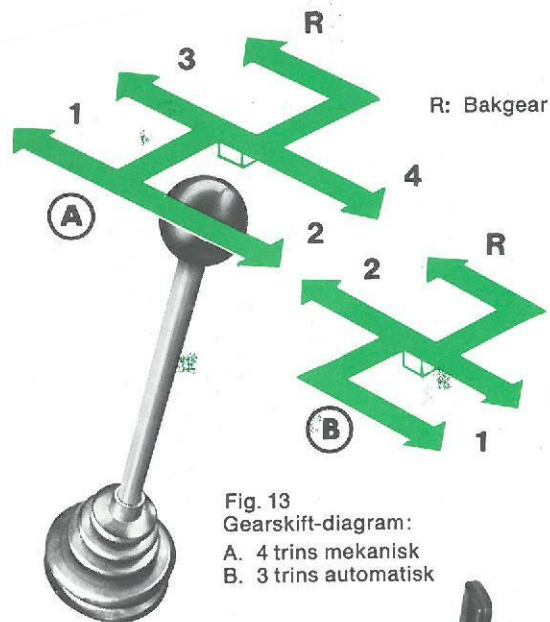

Fig. 13
Gearskift-diagram:
A. 4 trins mekanisk
B. 3 trins automatisk

Gearskift (fig. 13)

En plade med gearskiftdiagrammet er monteret på torpedopladen lige foran gearstangen.

Bakgear er markeret med bogstavet »R«.

Hastighederne for de respektive gear er markeret på speedometertromlen med forskellige farver.

Bakgear

Vent, til vognen står helt stille.

Tryk gearstangen nedefter og sæt den i bakgear.

Baklys (ekstra udstyr)

I bakgear tænder baklygterne automatisk.

Håndbremse

Bremning: Træk håndbremsegrebet bagud.

Udløsning: Træk i håndgrebet samtidig med, at den lille knap trykkes ind.
Skub bremsegrebet frem igen.

Indstilling af fri højde (fig. 14)

Med håndgrebet mellem forstolene kan vognhøjden reguleres.

Normal kørehøjde: Håndgrebet frem i første hak.

Mellemstilling: (Større fri højde) Benyttes på meget ujævne veje, hvor stor fri højde er nødvendig.

Øverste stilling: Håndgrebet helt tilbage.

Denne indstilling er beregnet til hjulskift og bør ikke benyttes til kørsel, undtagen i ganske særlige tilfælde, hvor man over en meget kort strækning og med største forsigtighed kan forcere en specielt vanskelig passage.

Vognen er i denne stilling uden affjedring.

Fig. 14
Indstilling af vognhøjde:
1. Normal kørestilling
2. Stilling for kørsel på ujævn vej
3. Øverste stilling (hjulskift)

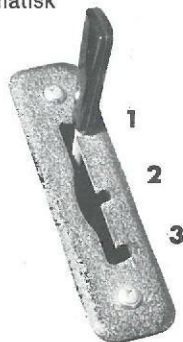

Bremsekontrol

Bremsesystemet kontrolleres af den røde lampe for hydraulisk tryk (se side 4). Tænder denne lampe, skal vognen øjeblikkelig standses.

Kontroller og evt. efterfyld med LHM væske. Lyser lampen fortsat, kan der køres med meget lav hastighed til nærmeste værksted.

Håndbremsen benyttes i stedet for fodbremsen.

Samme fremgangsmåde benyttes, hvis bageste affjedring svigter, da dette er ensbetydende med svigtende bremsevirkning på baghjulene.

Kontroller regelmæssigt tykkelsen på bremseklodserne for og bag (se servicebog). De skal udskiftes, når belægningen er nedslidt til 2 mm.

Efter udskiftning af bremseklodserne er en vis tilkøringsperiode nødvendig. Undgå unødvendig hårde opbremsninger de første 100 km.

Bremsebelægninger

Bremseklodserne for forhjulsbremserne er forsynet med en strømførende metalstift der ved klodsernes nedslidning kommer i kontakt med bremsekiven, hvorved en advarsel-lampe (se side 4, punkt 9) på instrumentpanelet tænder.

Tænder denne kontrollampe når fodbremsen aktiveres er bremseklodserne så nedslidte at de bør udskiftes.

(Da kontrollampen samtidigt fungerer som indikator for olietemperatur henvises til side 4, punkt 9)

Bremselængder (fig. 15)

Vognens exceptionelt gode vejbeligenhed, komfort og manøvreedygtighed er suppleret med ekstra effektive bremsere.

Men ligemeget hvor effektivt bremsesystemet er, bør det huskes, at bremselængderne forøges voldsomt ved stigende hastighed.

Citroën har derfor angivet nogle standselængder på speedometeret oven over hastighedsangivelserne. Disse standselængder forudsætter dog gode dæk, en ikke overlæsset vogn og en middelgod vejbane samt normal reaktionstid hos føreren.

Standselængderne vil forøges voldsomt under andre vilkår, specielt hvis der er tale om våd, fedtet eller isglat vejbane.



Fig. 15 Speedometer
1. Standselængde

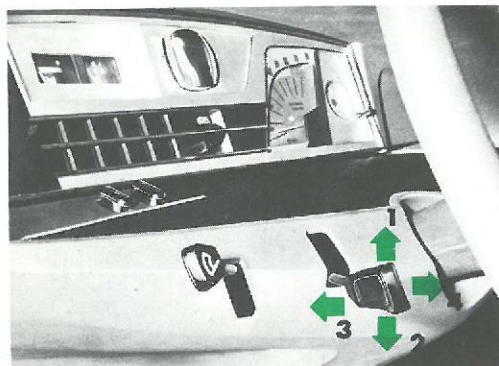

Fig. 16 Signalkontakt
 1. Afviserblink til højre
 2. Afviserblink til venstre
 3. Overhalingsblink
 4. Horn

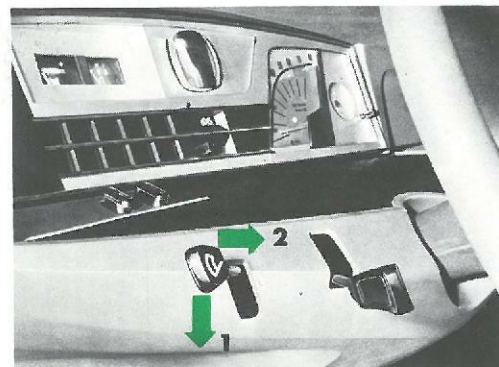

Fig. 17 1. Vinduesvisker
 2. Vinduesvasker

Betjening af signalapparater (fig. 16)

Afviserblink:

til højre: kontakten vippes op.

til venstre: kontakten vippes ned.

En grøn kontrollampe på instrumentbrættet blinker samtidig med et lydsignal. Hvis kontrollampen ikke blinker, skal blinklysene kontrolleres (se side 33).

Overhalingsblink:

Lyssignal: Kontaktarmen skubbes frem.

Lygterne forbliver tændt, så længe kontakten er skubbet frem.

Overhalingsblink kan foretages samtidig med, at blinklyset virker.

Hornsignal:

Aktivering: Kontaktarmen trækkes hen mod føreren.

Kontakt til vinduesvisker og vinduesvasker (fig. 17)

Vinduesvisker:

Aktivering: Tryk kontakten ned.

Første stilling = normal viskerhastighed.

Anden stilling = høj hastighed, som kun benyttes i meget kraftig regn eller ved vanskelige overhalinger.

Stop af visker: Før kontakten op, og vinduesviskerne standser automatisk i udgangsstillingen.

Vinduesvasker:

Ativering: Kontakten trækkes i retning af rattet.

Vinduesviskerbladene bør renses regelmæssigt, hyppigere om vinteren.

Lyskontakt (fig. 18)

Slukkede lygter: Lygterne er slukket, når den lille prik på lygtekontakten vender mod føreren.

Parkeringslys: Med kontaktarmen mod rattet drejes knappen et hak (en grøn kontrollampe på instrumentbordet tændes).

Fjernlys: Stadig med kontakten trukket mod rattet drejes knappen endnu et hak (en blå kontrollampe tændes).

Næslys: Med udgangspunkt i parkeringslys- eller fjernlys-stillingen vippes kontaktarmen frem.

Baklys (ekstra udstyr):

Når tændingen er tilsluttet, tændes baklygterne automatisk, når vognen sættes i baggear.



Fig. 18 Lyskontakt

1. Parkeringslys eller fjernlys
2. Næslys



Fig. 19 Klimaanelæg

1. Varme
2. Ventilation
3. Fordeling

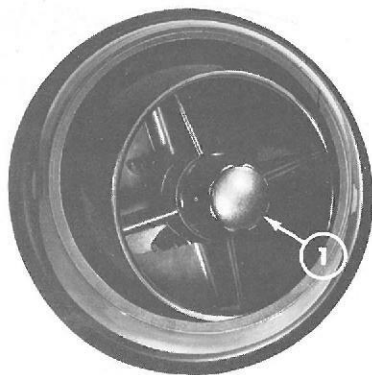

Fig. 20 Indstillelig ventilator

1. Knap for åbning og justering

Betjening af varmeapparat (fig. 19) 1.

Åbnes: ved at sænke håndgrebet mere eller mindre, alt efter hvor kraftig varme der ønskes.

Lukkes: ved at føre håndgrebet helt op.

Betjening af ventilator (fig. 19) 2.

Åbnes: ved at sænke håndgrebet mere eller mindre, alt efter hvor kraftig ventilation der ønskes.

Lukkes: ved at føre håndgrebet helt op.

Betjening af defroster (fig. 19) 3.

I de yderstillinger rettes luftstrømmen enten til vindspejlet eller til kabinen. Luftstrømmens retning angives af trekanten: blå for kold luft, rød for varm luft. I midterstilling fordeles luften mellem vindspejl og gulv.

Indstillelige sideventilatorer (fig. 20)

Åbnes: ved at dreje knappen i midten i urets retning, mere eller mindre alt efter den ønskede styrke.

El-opvarmet bagrude (ekstra udstyr) (fig. 21) 1.

Tændes: ved tryk på kontakten (gul kontrollampe på instrumentbord).

Afbrydes: ved tryk på kontakten.

El-blæser (ekstra udstyr) (fig. 21) 2

Tændes og afbrydes:

ved tryk på kontakten.

Benzinvarmerkontakt (ekstra udstyr) (fig. 21) 3

Når benzinvarmeren benyttes, skal afdækninger for ventilationsgitteret monteres (fastgøres med tryktappe).

Benzinvarmeren fungerer, uden at tændingen er tilsluttet.

Tændes: ved at vippe kontakten mod rød markering (blå kontrollampe på instrumentbordet).

Afbrydes: ved at vippe kontakten i midterstilling.

Når kontakten vippes mod blå markering, blæses kold luft.

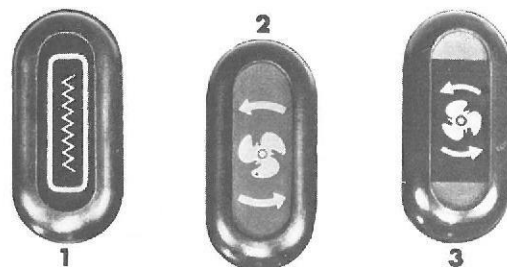

Fig. 21 1. Kontakt for el-opvarmet bagrude
2. Blæserkontakt
3. Benzinvarmerkontakt
Rød markering = varm luft
Blå markering = kold luft

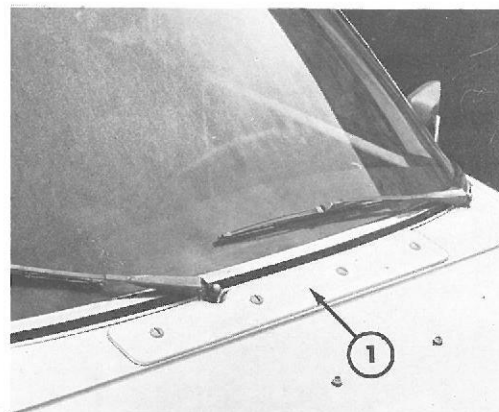

Fig. 22 Montering af afdækning for ventilationsgitter



Fig. 23 Åbning af askebæger

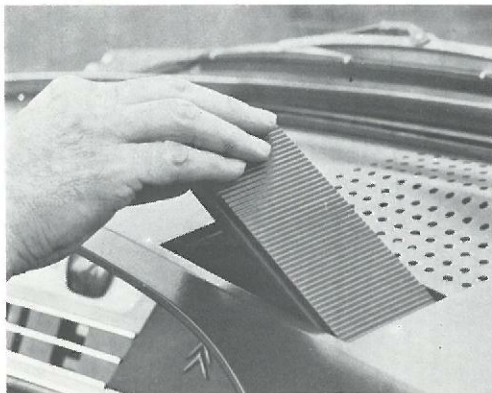

Fig. 24 Udtagning af askebæger

Askebæger i instrumentbord

Åbnes: Vip askebægeret ved at trykke yderst til højre (fig. 23), skub derefter låget til højre ind under instrumentbordet.

Ved tømning af askebæger: I åben stilling kan askebægeret tages ud ved at løfte og trække til venstre. (fig. 24).

Askebægre i armlænene på bagsædet (ekstra udstyr)

Træk op for at tømme askebægeret.

Cigartænder (ekstra udstyr)

Funktion af cigartænder: Tryk i bund og vent, til den kommer tilbage i neutralstilling.

Solskærm

Der findes to solskærme, som kan vippes og drejes, så de dækker for enten forrude eller sideruder.

Radio

I konsollen mellem forstolene er afsat plads for radio.

Loftsllys

- tændes automatisk, når venstre fordør åbnes.
 - tændes automatisk, når en af fordørene åbnes (ekstra udstyr).
- Lyslet kan tændes med lukkede døre ved den lille kontakt ved lampen.

Vedligeholdelse

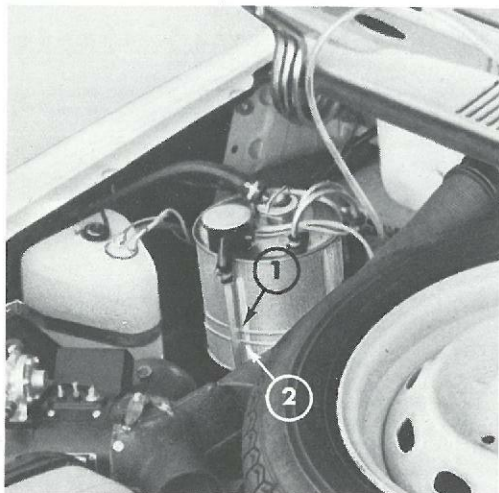

Fig. 24 bis
Væskestand LHM
1. Maxi
2. Mini
Vogn i øverste højde

1. Vinduesvasker

Efterfyldes med vand om sommeren. Om vinteren tilsættes antifrostmiddel.

2. Hydrauliktank

Væskestanden kan kontrolleres i det gennemsigtige niveaurør; væskestanden skal stå mellem mini og maxi. Kontrollen skal foregå, når vognen står i maksimalhøjde (se side 14).

VIGTIGT: DER MÅ KUN BENYTTES LHM VÆSKE !

Alle andre væsker skal afvises, da de hurtigt vil ødelægge det hydrauliske system.

3. Batteri

Væskestand 1 til 2 cm over pladerne på alle seks celler.

Efterfyld med destilleret vand. Brug aldrig syre. Væskestanden skal kontrolleres regelmæssigt – hyppigere om sommeren.

ADVARSEL: Brug ikke tændstikker, lighter eller anden åben ild som lyskilde ved kontrol af væskestand.

4. Oliestand motor

Oliestanden skal stå mellem de to markeringer på målepinden. Vent ca. 5 minutter med måling, efter at motoren er standset. Oliestanden kan kontrolleres med både varm og kold motor.

Mellem mini og maxi mærke = 0,5 l.

5. Oliepåfyldningsstuds

Ved påfyldning må maxi mærket ikke overskrides.

Oliekvalitet 20 W/ 50 sommer og vinter.

Under $\pm 15^{\circ}\text{C}$ 10 W 30.

Anvend ikke tilsætningsmidler til olien.

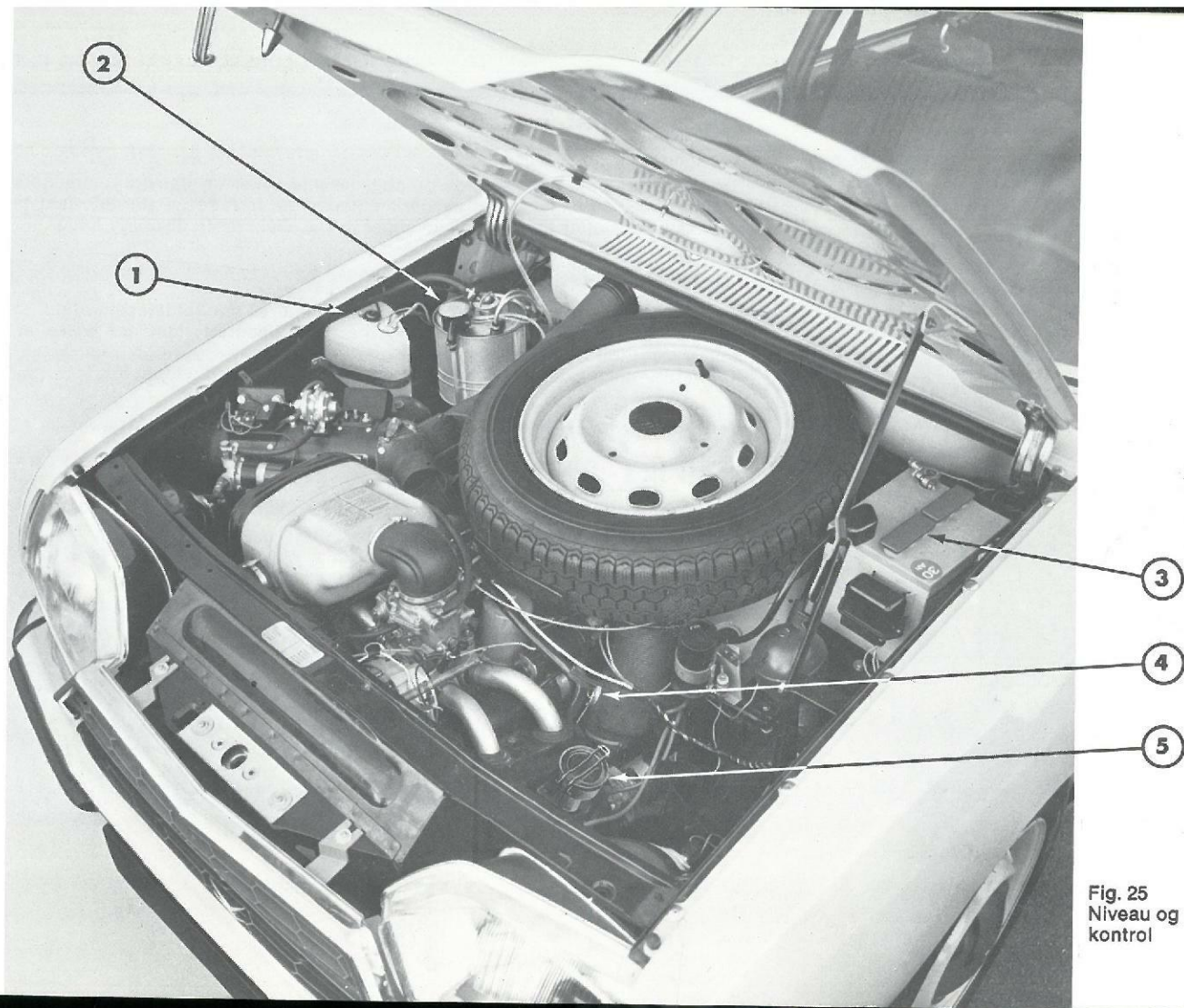

Fig. 25
Niveau og
kontrol

Periodiske serviceeftersyn

er angivet på side 58.

Det anbefales nøje at overholde de angivne intervaller og benytte anerkendte smøremidler. Alle blandinger og al eksperimenteren må frarådes, i særdeleshed tilsætning af tilsætningsstoffer til olierne, ligemeget hvilke. Det kan få alvorlige følger.

Sommer-vinterkørsel

Vognen leveres med en kølerafdækning der monteres når kulden sætter ind.

Fastgør først de øverste kroge og dernæst de nederste, idet det påses at kanten slutter godt ind til gitteret.

Kølerafdækningen tages af så snart lufttemperaturen overstiger 10°.

Vedligeholdelse af batteriet

Kontroller, om ledningsforbindelserne og kabelskoene er rene. Hvis de er irrede, skal de demonteres og renses.

Hvis vognen ikke benyttes, skal batteriet lades op hver måned.

Om vinteren beskytter et fuldt opladet batteri mod frost. Et batteri, der er fuldt opladet (vægtfylde 1,25 til 1,27), kan modstå ned til \div 50°C, mens et ikke opladet batteri (vægtfylde 1,07 til 1,09) kan sprænges ved \div 5°C.

ADVARSEL: *Demonter aldrig batterikablerne, medens motoren kører.*

Tilslut aldrig ladeapparat til batteriet uden først at demontere batterikablerne.

Dæk

Standardmontering 145 – 15 XZ Michelin.

Andre dækmonteringer: Michelin 145 – 15 XH
 Michelin 145 – 15 XAS
 Michelin 145 – 15 XM+S

Dæktryk	Forhjul	Baghjul	Reservehjul
	1,8 kg	1,9 kg	2,1 kg
	26 lbs	27 lbs	30 lbs

Husk at kontrollere dæktrykket i reservehjulet efter montering.

Det anbefales at kontrollere dæktrykket en gang om måneden og altid før en længere kørsel.

Et korrekt dæktryk har afgørende betydning for dækkenes levetid.

Kontrol af dæktryk udføres med kolde dæk.

Vær opmærksom på hjulenes afbalancering, specielt efter punktering.

Hvis man ønsker at benytte krydsskift af hjulene af hensyn til ens slitage, kan side-stående skema benyttes. Husk at justere dæktryk.

Hjulskit er beskrevet på side 30.

Vinterdæk

Vognen kan udstyres med snedæk 145 – 15 XH eller 145 – 15 XM+S; begge dæktyper kan forsynes med pigge.

Med pigdæk skal trykket forøges med 0,2 kg.

ADVARSEL: 1. *Standselængden er selv med pigdæk væsentlig længere på isglad vej.*

2. *På tør vej er standselængden længere med pigdæk end med almindelige dæk.*

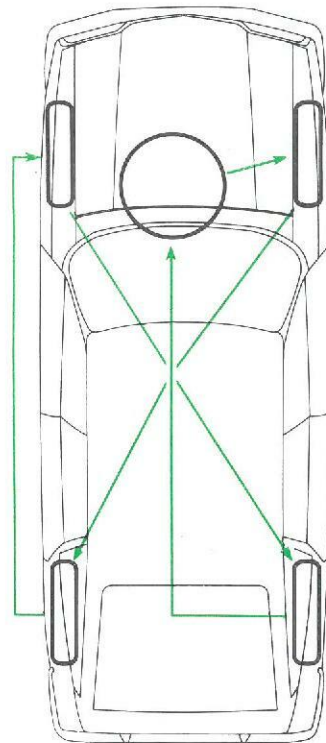

Fig. 27 Krydsskift af dæk

Benzin, trikloretylen og sprit kan skade maling og plexiglasdele: ligeledes bør anvendelse af stærke sæbemidler samt sulfopræparater undgås.

Undgå at polere karrosseri eller blanke dele uden forudgående vask, ellers vil malingen hurtigt blive ridset af snavs og støvpartikler, der altid sidder på vognen.

Vognvask

Karrosseriet kræver regelmæssig vask, særligt om vinteren – det gælder også undervognen.

Brug rigeligt med vand og gnid ikke hårdt med børste eller svamp.

Undgå vognvask i meget stærk sol eller frost.

Ruderne poleres med sprit eller special-præparat – undtaget indersiden af el-opvarmede bagruder (se side 28).

Vinduesviskerne vipkes væk fra ruden, og bladene rengøres omhyggeligt med vand og sæbe. Pas på ikke at beskadige »læben«.

Udvendige blanke dele

vedligeholdes med vand og sæbe, evt. vand tilsat et rensmiddel.

For at bevare glansen anbefales beskyttende polishmidler. Undgå siliconepræparater.

Tjærepletter på karrosseriet

skal absolut fjernes hurtigst muligt; undgå at skrabe og bruge benzin eller pletrensemidler beregnet for tekstiler.

Brug et af de specielle antitjære-midler til biler.

Ved polering af lakken

Brug kun polerende eller i særlige tilfælde let slibende midler – undgå siliconepræparater.

Reparationer af lakken

Ved reparation af lakken kan original-lakker købes med reference til nummeret på det lille skilt (fig. 28), som er anbragt i motorrummet.



Fig. 28 Referencenummer til lakfarven

Rengøring af betræk

Brug kun blød sæbe, som ikke indeholder sulfo, f. eks. toiletsæbe.

Stofindtræk:

Skal børstes eller støvsuges.

I tilfælde med en jævnt fedtet og snavset overflade anvendes »tørskum«, som findes i handelen, dog først efter at have børstet løst snavs grundigt af.

Kunststofindtræk:

Rengøres med en smule sæbevand, som tørres grundigt af.

Det frarådes at benytte produkter beregnet til at give kunststof glans.

Enkelte pletter på indtrækket

Pletter på stof- eller kunststofindtræk kan fjernes med sæbevand med tilsætning af rensmiddel, f. eks. Teepol, eller med pletmiddel, f. eks. K2R.

Midler som acetone og trikloretylen frarådes.

El-opvarmet bagrude

Den indvendige side må kun renses med sæbevand på en blød svamp.

Udskiftning

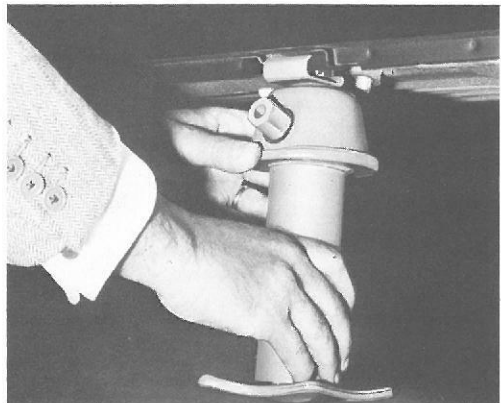

Fig. 29 Anbringelse af donkraft



Fig. 30 Demontering af hjulkapsel

Værktøj

Donkraften er anbragt under førersædet.

Skub sædet helt frem.

Derpå kan donkraften udtages ved at trække op og fremefter.

Afmontering af hjul

Træk håndbremsen i bund.

Lad motoren gå i tomgang.

Anbring højderegulerings-håndgrebet i det bageste hak.

Når vognen står i sin maksimale højde, standses motoren.

Anbring donkraften (se fig. 29).

Fjern hjulkapslen med en skruetrækker (se fig. 30); herefter løsnes de møtrikker, der holder hjulet, uden dog at skrue dem af.

Løft vognen med donkraften, til det hjul, som skal skiftes, befinder sig nogle centimeter over jorden.

Derefter tages møtrikkerne af, hvorefter hjulet kan fjernes.

Montering af hjul

Anbring hjulet på tappene.

Monter møtrikkerne og spænd dem.

Sænk vognen og fjern donkraften.

Efterspænd hjulmøtrikkerne.

Monter hjulkapslen igen (fig. 31).

Anbring højdereguleringsgrebet i normalstillingen.



Fig. 31 Montering af hjulkapsel
1. Holdefjeder for hjulkapsel

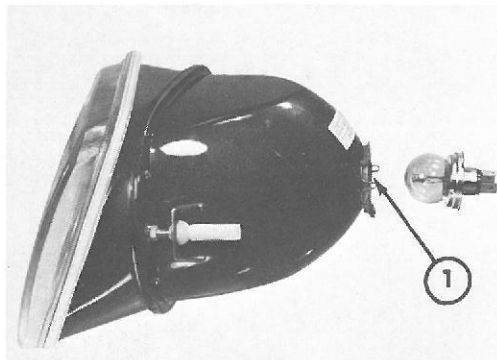

Fig. 32 Forlygte med 1 lampe
1. Holdefjedre

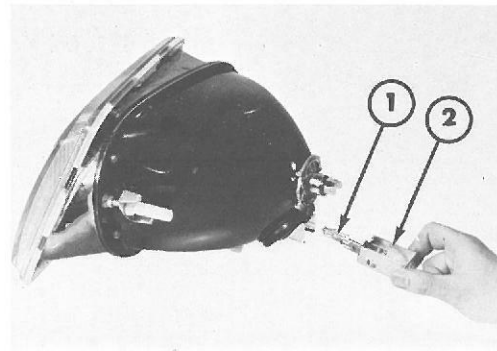

Fig. 33 1. Jodlampe
2. Stik

Forlygter – to udførelser:

A. Type Code Européen P 45 – 41

1 lampe 12 V 45/45 W

B. Type Code Européen P 45 – 41

1 lampe 12 V 45/40 W

1 Philips eller Norma jodlampe type H 1 – 12 V

A. *Udskiftning af lampe* (fig. 32):

Vip fjedrene, der fastholder lampen, til side.

Træk lampen ud af fatningen.

Træk ledningsstikket af lampen.

Monter den nye lampe i stikket.

Monter lampen i fatningen; påse, at styretappen på lampen passer i rillen i fatningen.

Vip fjedrene på plads.

B. *Udskiftning af lamper* (fig. 33):

Øverste lampe – som for type A.

Nederste lampe (jodlampe): Træk stikket ud af fatningen (stikket kan være forsynet med en låsetap, der skal trykkes ind).

Udskift lampen i stikket.

Monter stikket i fatningen.

ADVARSEL: Jodlampen må ikke berøres med fingrene; hvis dette alligevel er sket, skal lampen omhyggeligt aftørres med en blød, tør klud, der ikke fnugger.

Når lampen er varm, kan den give forbrændinger af fingrene.

Parkeringslys: *Kugleformede lamper 12 V – 5 W type R 19/5*

Demonter lampeglasset (2 skruer).

Baglys: *Kugleformede lamper 12 V – 5 W type R 19/5*

Demonter lampeglasset (3 skruer).

Blinklys: *Pæreformede lamper 12 V – 21 W type P 25/1*

Demonter lampeglasset.

For (2 skruer).

Bag (3 skruer).

Baklys (ekstra udstyr): *Pæreformede lamper 12 V – 21 W type P 25/1*

Demonter lampeglasset (3 skruer).

Stoplys: *Pæreformede lamper 12 V – 21 W type P 25/1.*

Demonter lampeglasset (3 skruer).

Nummerpladelys: *Kugleformede lamper 12 V – 5 W type R 19/5*

Demonter lygtehuset (2 skruer).

Loftsllys: *Pinol lampe 12 V – 7 W længde 39 mm*

Tryk lampeglasset frem og træk ned.

Bagagerumsllys: *Pinol lampe 12 V – 5 W type C 11*

Lampen er monteret i loftet af bagagerummet i midten.

Instrumentlys: Udskiftning af lamper bør udføres på værksted.

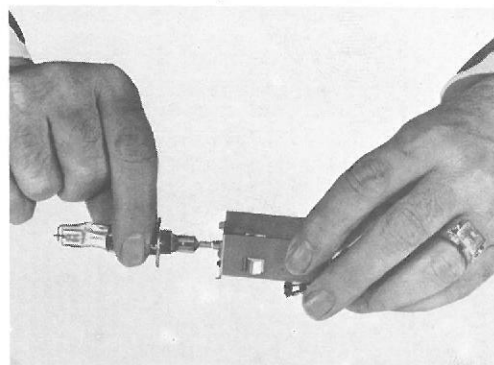

Fig. 33 bis
Udskiftning af jodlampe

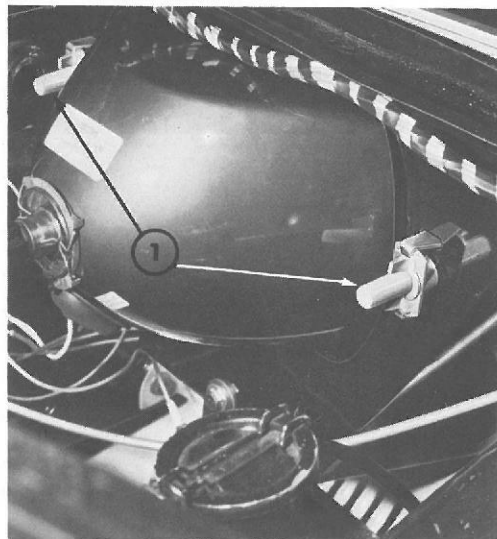

Fig. 34 Justering af forlygter
1. Skruer for sidejustering

Justering af lygterne (fig. 34)

JUSTERING KAN KUN UDFØRES KORREKT PÅ ET VÆRKSTED,
DA DER KRÆVES SPECIELT VÆRKTØJ FOR DENNE KONTROL.

Sidejustering

Drej den ene eller den anden af de to »muffer« i hvid plastic, som er anbragt på begge sider af lygten.

Højdejustering

Drej den muffe, der er anbragt under lygten.

VEDR. RADIOSTØJDÆMPNING.

Jfr. bekendtgørelse af 19. november 1965 er Deres vogn udstyret med typegodkendte støjdæmpningsmidler, og det påhviler vognens ejer at holde materialet i forsvarlig stand.

Hvis en udskiftning af materialet skulle blive nødvendig, henvises til et aut. Citroën værksted hvor følgende dele vil blive benyttet:

1 sæt tændkabler GX 06 123 01 B.

Udskiftning af sikringer

Der findes to sikringsdåser med hver fire sikringer (6 stk. 16 Amp. og 2 stk. 10 Amp.) anbragt ved siden af batteriet.

Hvis vognen er udstyret med benzinvarmer, findes en femte sikring (16 amp.) monteret i en dåse, som sidder foran den første.

Sikringsdåserne åbnes ved at trække i dækslet.

Fortegnelse over sikringerne bagfra og fremetter:

- | | |
|---|--|
| <p>1. Grøn 16 amp.
Blinklys
Blæser for ventilation*)
El-bagrude*)
Relæ
Cigartænder*)
Ur*)
Radio*)
Baklygter*)</p> | <p>3. Blå 10 amp.
Højre for- og baglygte</p> <p>4. Gul 10 amp.
Venstre for- og baglygte
Nummerpladelys
Urlys*)
Omdrejningstællerlys*)
Ladekontrollys*)
Benzinmålerlys*)
Kontrollampe for parkeringslys</p> |
| <p>2. Rød 16 amp.
Ladekontrol
Benzinmåler
Vinduesvisker
Vinduesvasker
Kontrollamper for:
 olietryk motor
 hydraulisk tryk
 olietemperatur aut. gearkasse*)
Blæser for varme*)
Speedometerlys
Stoplys
Bagagerumslys
Loftlys
Relæ for aut. gear til kobling*)</p> | <p>*) Ekstra udstyr</p> |

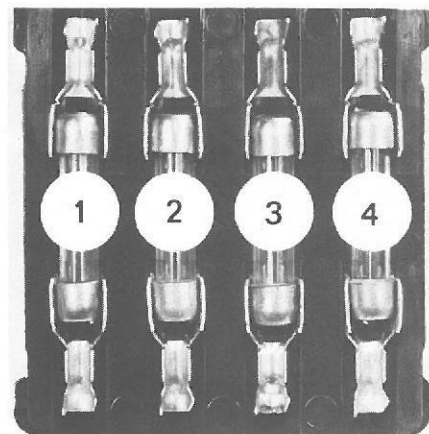

16 amp.

H. Nærlys
16 amp.

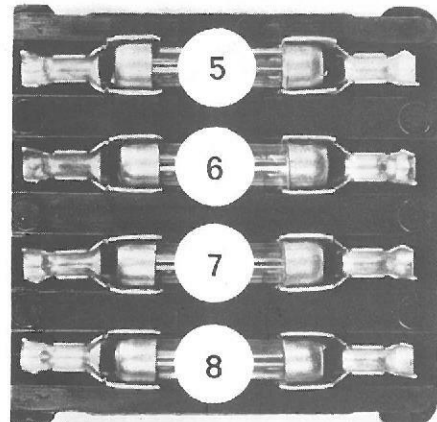

V. Nærlys
16 amp.

H. Fjernlys
16 amp.

V. Fjernlys
16 amp.

Fig. 35 Sikringsdåse



Fig. 36
Elektrode afstand

Udskiftning af batteriet

Batteri: type 12 V 150/30 AH (eller 12 V 175/35 AH) for vogne med benzinvarmer).
 Demonter relæet, der sidder foran batteriet – træk opefter.
 Tag batteriet ud.

Udskiftning af tændrør

Tændrørstype: Marchal 34 S.
 Elektrodeafstand: 0,6 til 0,7 mm (fig. 36).

Udskiftning hydraulikvæske »LHM«

Vogn i normal kørestilling.
 Systemet gøres trykløst (skruen på regulatoren løsnes 1/2 omdr.).
 Aftapningsslangen løsnes på niveaurøret.
 Væsken aftappes.
 Aftapningsslangen monteres.
 Ny væske påfyldes.
 Motoren startes.
 Regulatorskruen tilspændes.
 Kontrol af funktion og tæthed.

I nødstilfælde kan alm. motorolie SAE 10 eller 20 bruges i stedet for LHM, dog skal anlægget snarest tømmes og ren LHM påfyldes.

Mål og Specifikationer

Berline**Forhjulstræk**

Antal pladser:	5
Fransk skattekasse:	6 CV
Maksimalhastighed:	147 km/t
Start på skråning med anhænger på 800 kg:	11 % stigning

Hastighed ved 1000 omdrejninger/minut i km/t (hjulomkreds belastet 1,870 m)

Mekanisk gearkasse:

1. gear	6,71
2. gear	10,79
3. gear	16,82
4. gear	22,89
baggear	6,10

Automatisk gearkasse: (ekstra udstyr)

1. gear	8,80
2. gear	14,40
3. gear	21,80
baggear	9,8

Vægt:	Egenvægt:	850 kg
	Forakseltryk:	550 kg
	Bagakseltryk:	330 kg
	Totalvægt:	1300 kg
	Garanteret forakseltryk:	700 kg
Anhænger:	Garanteret bagakseltryk:	625 kg
	uden bremse:	400 kg
Mål:	med bremse:	750 kg
	Længde	4,120 m
Vendediameter:	Bredde	1,608 m
	mellem mure:	10,40 m
	mellem fortove:	9,40 m

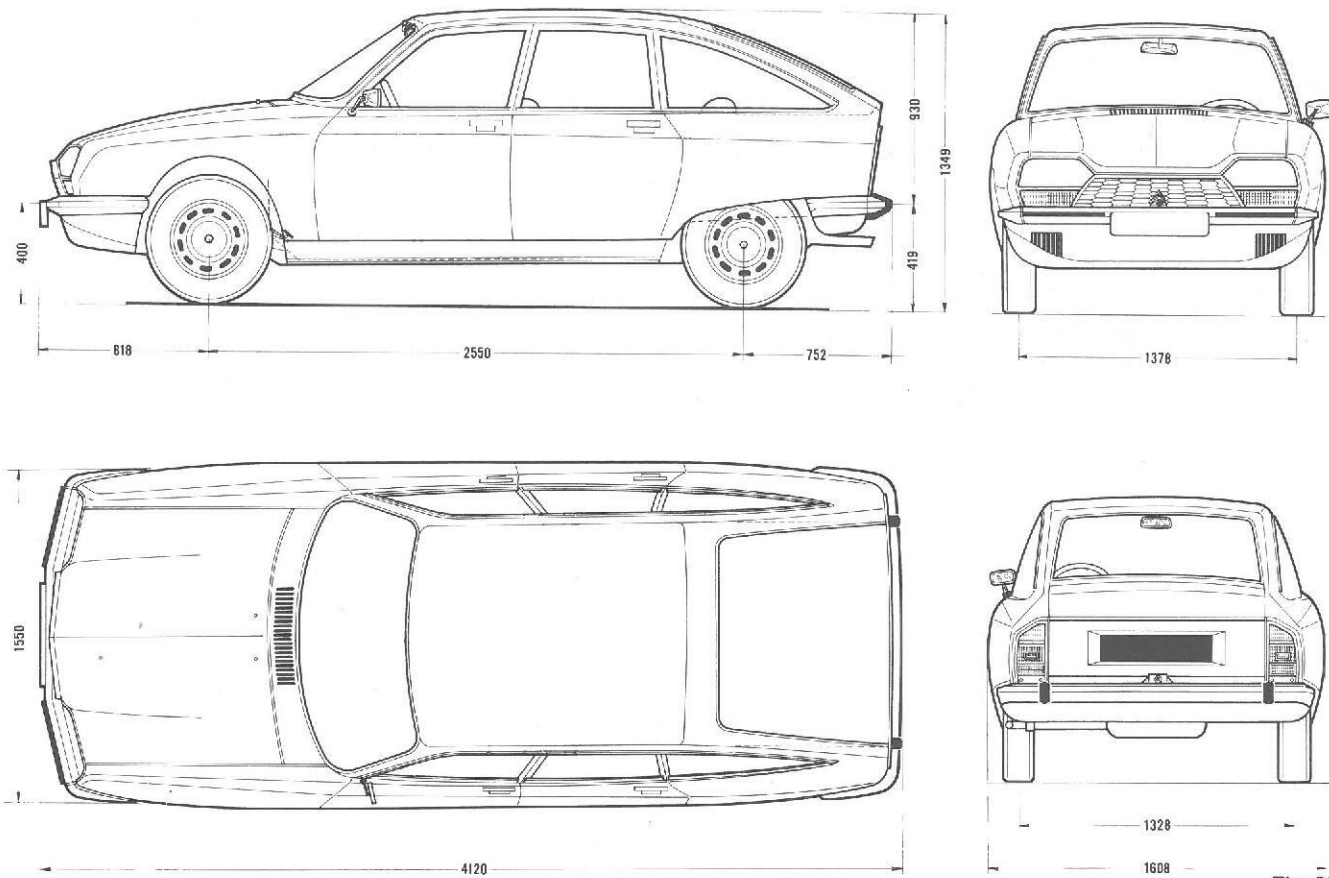
Fig. 36 bis
Mål

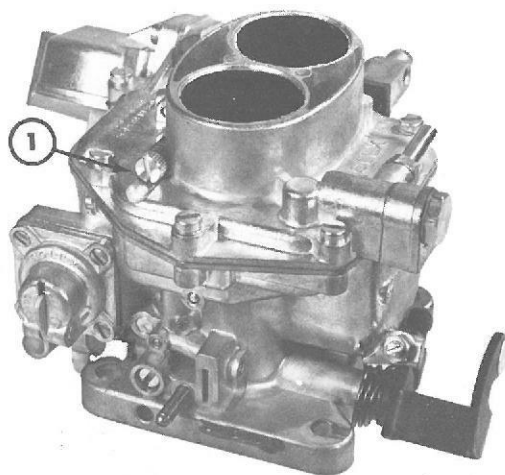

Fig. 37 Karburator

1. Justerskrue for tomgang
 Øvrige skruer skal ikke justeres
 – grundjusteret fra fabrikken

Betegnelse:	Citroën type G 10
Cylindre:	4 – Flat Twin
Boring:	74 mm
Slaglængde:	59 mm
Cylindervolumen:	1,015 liter
Kompressionsforhold:	9 : 1
Maksimalkraft (DIN):	55,5 HK ved 6.500 omdr./min.
Maksimalkraft (SAE):	61 HK ved 6.500 omdr./min.
Maksimalt drejningsmoment (DIN):	7,2 mgk ved 3.500 omdr./min.
Maksimalt drejningsmoment (SAE):	7,5 mgk ved 3.500 omdr./min.
Omdrejningstal tomgang:	800 omdr./min.
Omdrejningstal maksimalt:	6.500 omdr./min.

Topstykker og motorblok i letmetallegering.

Krumtap med 3 hovedlejer.

Ventilsystem

Topventilet.

2 overliggende knastaksler trukket af tandremme.

Ventil tolerance ind sugning 0,18 mm

Kold motor udstødning 0,18 mm

Hemisfæriske forbrændingskamre.

Benzinsystem

Tørt luftfilter.

Benzinpumpe (membran type).

To-trins karburator – SOLEX 28 C1C.

Håndbetjent choker.

Benintank: 43 liter.

Benzin: Super.

Smøresystem

Tryksmøring.

Oliekøler i letmetallegering.

Oliefilter med speciel Citroën-filterindsats.

Oliekapacitet: 4,2 liter med tør motor,
3,5 liter ved udskiftning.

Kølesystem

Luftkøling.

Ventilator med 9 ventilatorblade.

Direkte drevet af krumtappen.

Tændingssystem

Tændingsorden: 1-4-3-2.

Centrifugal- og vacuumregulering.

Maximal avancering: 33° på krumtap ved 2500 omdr./min. (frakoblet vacuum).

Kontaktafstand: 0,35 til 0,45.

Kamvinkel: $57^\circ \pm 2^\circ$.

Tændrør: MARCHAL 34 S.

Elektrodeafstand: 0,6 til 0,7 mm.

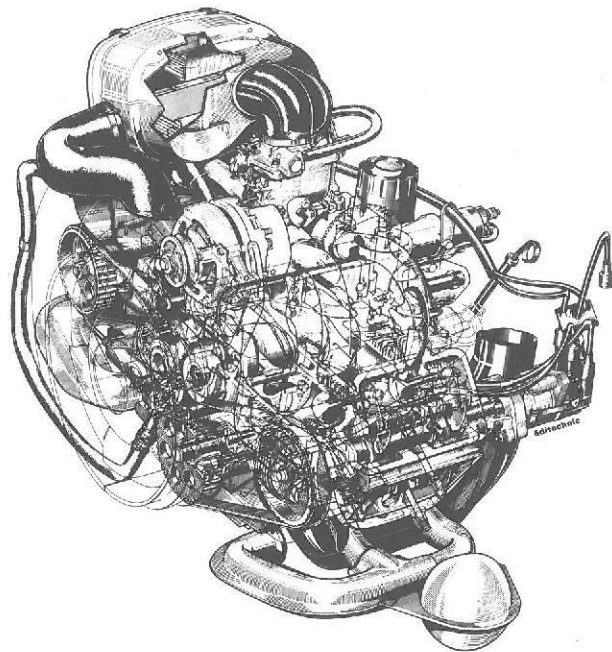

Fig. 38 Motor

Kobling

Enkeltpladet tørkobling.
 Skivediameter: 180 mm.
 Membran-fjeder.
 Mekanisk betjening.

Gearkasse og differentiale

Mekanisk betjent bundgear.
 4 synkroniserede gear frem.
 Bakgear med lås på gearskift.

Udvekslingsforhold*Mekanisk gearkasse:*

1. gear 0,2619
 2. gear 0,4210
 3. gear 0,6562
 4. gear 0,8928
 bakgear 0,2391

Converter gearkasse:

1. gear 0,3590
 2. gear 0,6882
 3. gear 0,8929
 bakgear 0,4

Ekstra udstyr:

Synkroniseret, 3-trins Converter gearkasse, udveksling 2:1,
 og automatisk kobling.

Udveksling kron- og spidshjul: 4,375 : 1 (8×35).

Kardanaksler

Homocinetiske kardankryds.
 Rezeppa led ved hjul.
 Tripode led ved gearkasse.

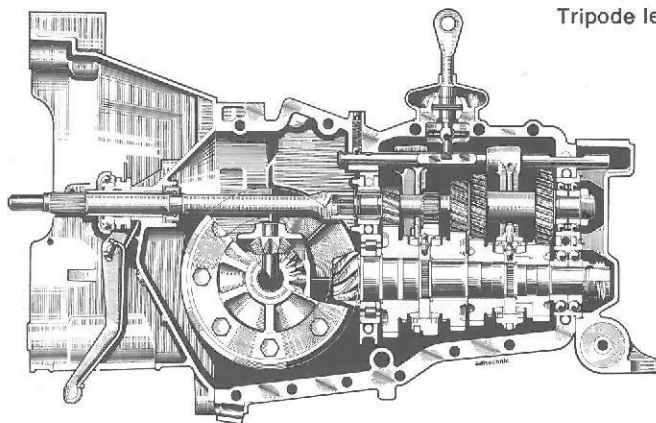

Fig. 39 Gearkasse

Manocylindrisk højtrykspumpe drevet af stempelstang og excentrik.

Hydropneumatisk akkumulator med regulator og trykfordeler.

Tanken kapacitet: 3,3 liter

Akkumulatørens volumen: 0,4 liter

Maksimaltryk i akkumulatoren: 180 kg/cm²

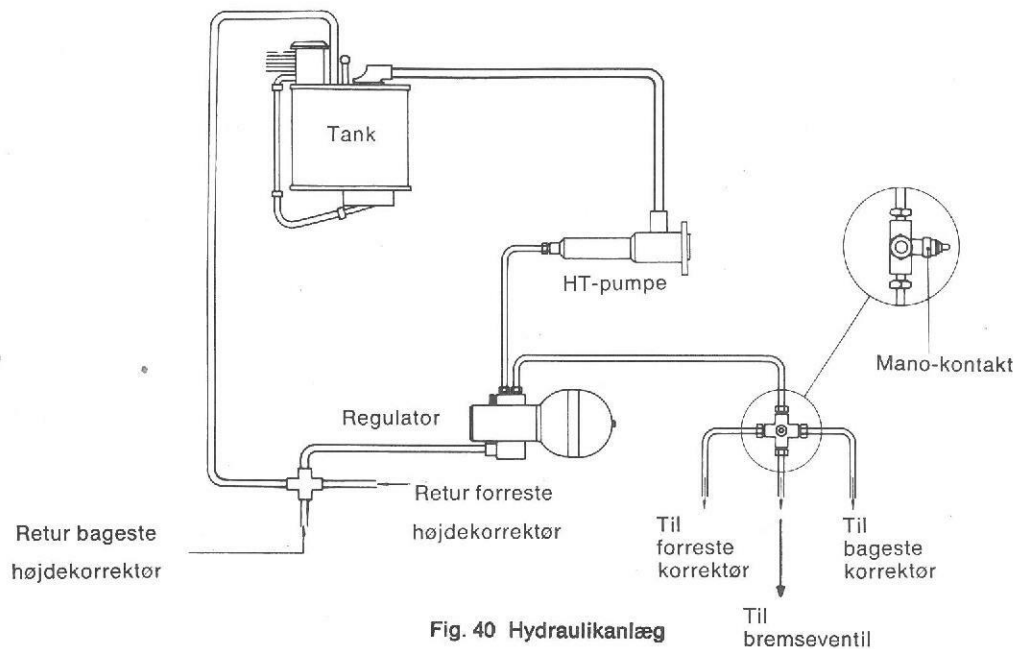
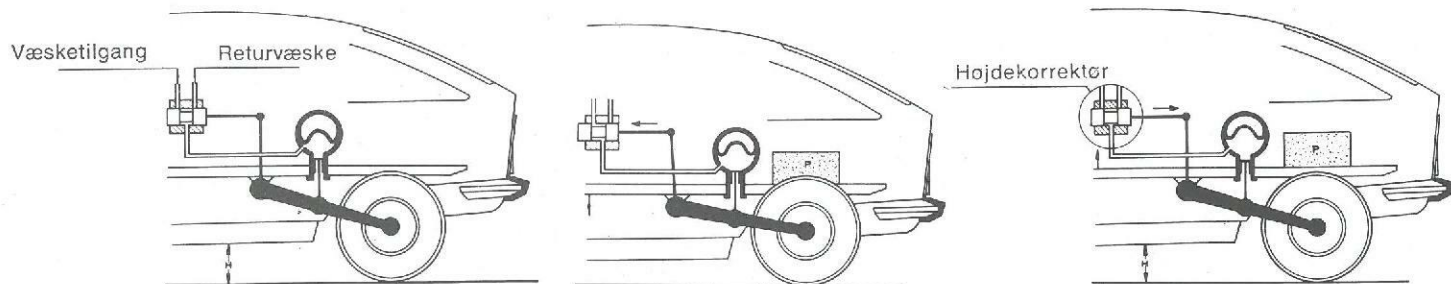

Fig. 40 Hydraulikanlæg

Uafhængigt ophængte hjul for og bag.
 Montering til chassis i parallellogrammer for og ved svingarme bag.
 Krængningsstabilisatorer for og bag.
 Hydropneumatiske affjedringscylindre for og bag.
 Automatisk trykudligning på samme akse.
 Automatisk regulerede højdekorrektører.
 Justering af vognens fri højde fra førersædet.



H = konstant højde mellem karrosseri og jord

Fig. 41 Funktion af højdekorrektør

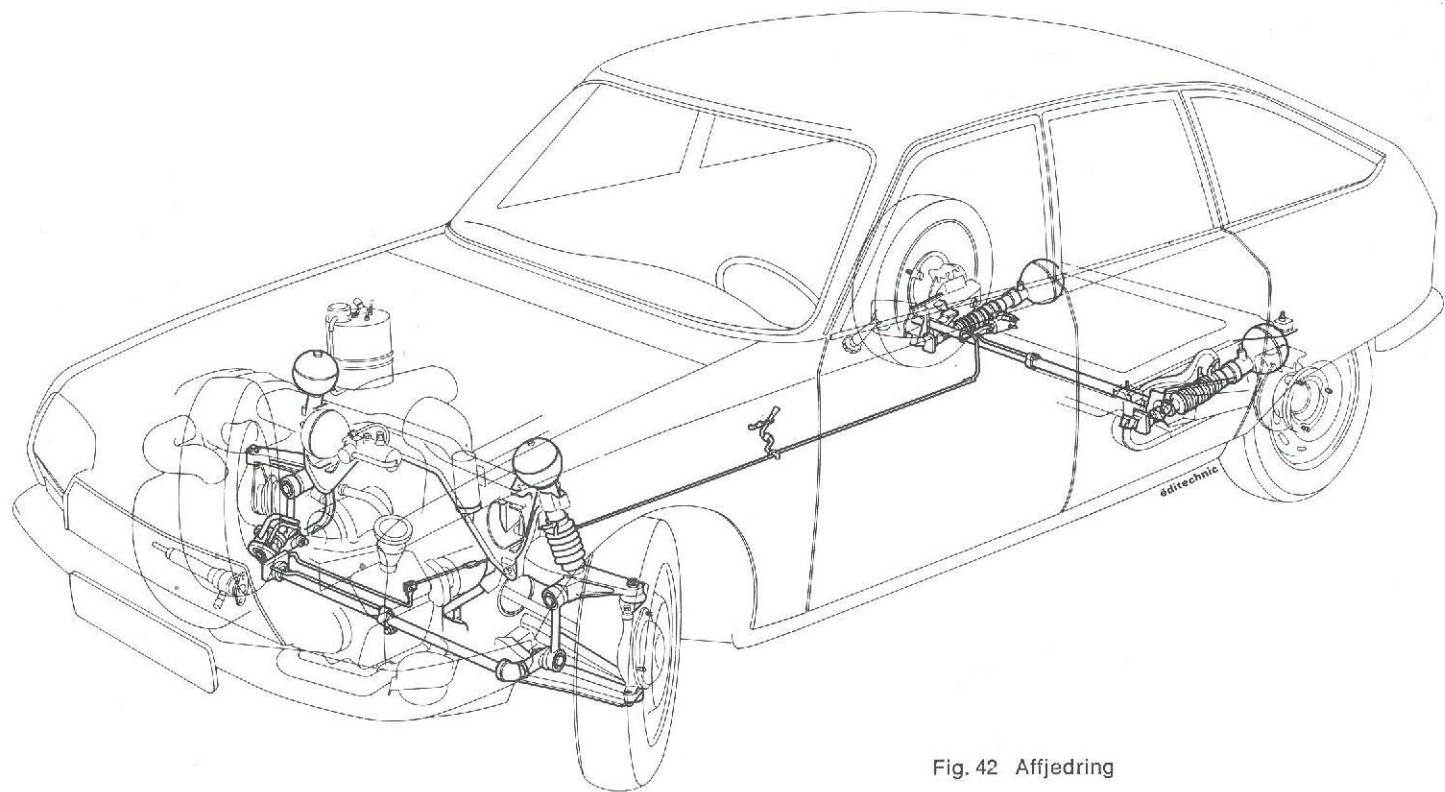

Fig. 42 Affjedring

Hovedbremse (fodbremse)

Skivebremser for og bag.

Bremseåg med modstående stempler.

Skivediameter for: 270 mm

Skivediameter bag: 176 mm

Stempediameter for: 42 mm

Stempediameter bag: 30 mm

Automatisk udligning af slid på bremsebelægning.

Hydraulisk betjent (mineralsk væske) 2-kreds system.

Konstant effektivitet, der sikres ved tryk fra højtryksakkumulatoren.

Automatisk fordeling af bremseeffekten mellem akslerne samt automatisk begrænsning på bagakslen i forhold til belastningens tyngde og fordeling.

Kontrollampe for minimums bremsetryk i forreste bremsekreds.

Nødbremse og parkeringsbremse

Mekanisk betjening ved håndtag i instrumentbordet.

Virkende på skiverne for forhjulene på separate bremseklodser uafhængige af hovedbremsen.

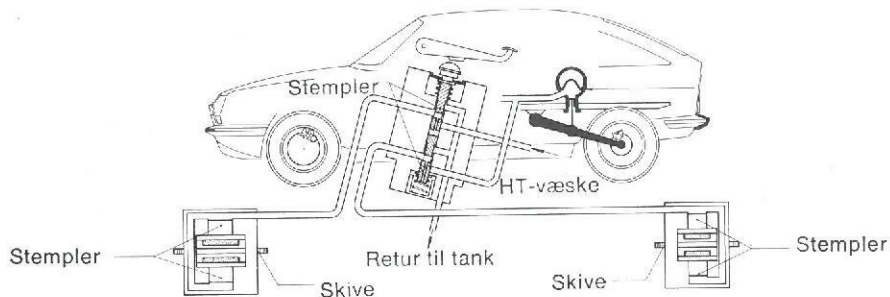

Fig. 43 Skema for bremsesystem

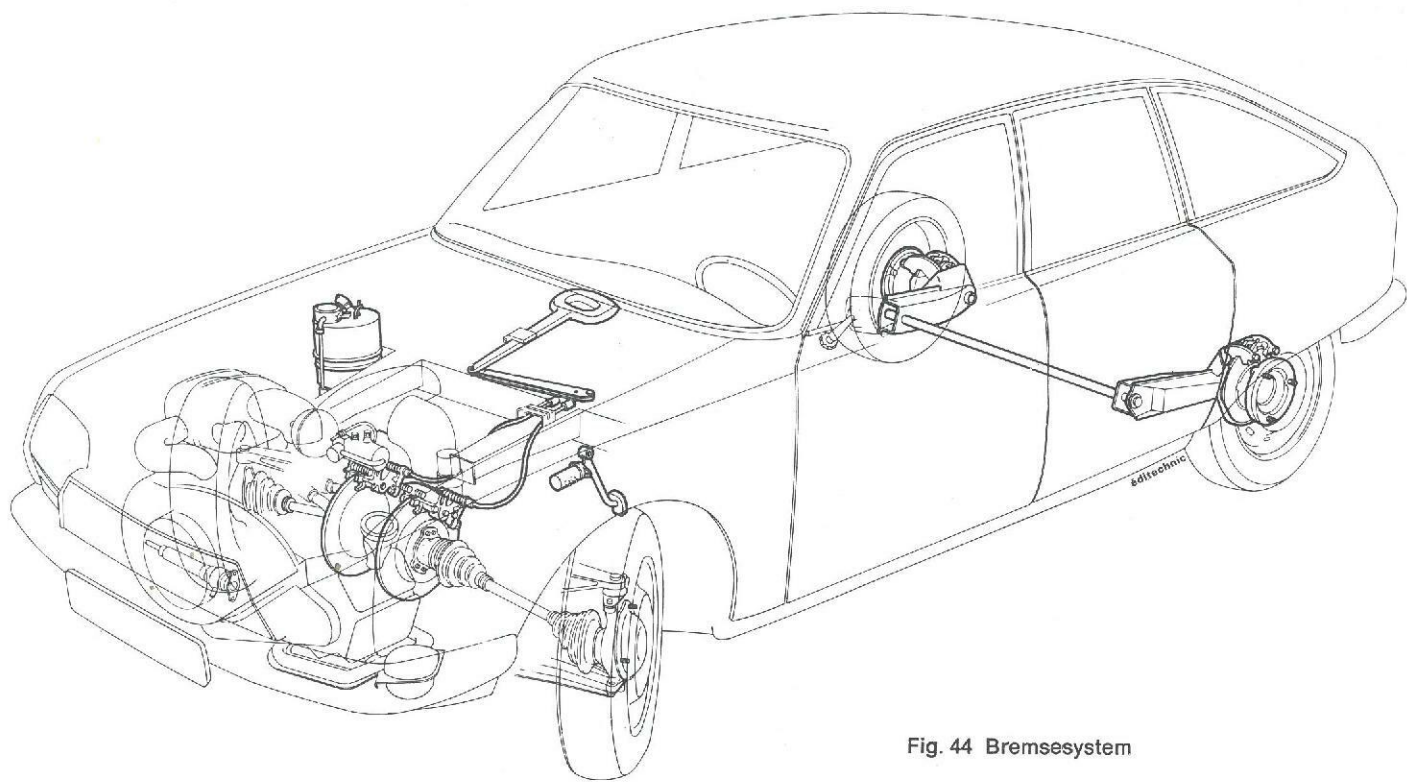

Fig. 44 Bremsesystem

Tandstangsstyring

Udvekslingsforhold: 1/19.

Hjulmontering med 3 bolte.

Fælge med huller $4\frac{1}{2} \times 15''$.

Dæk: 145 - 15 ZX - slangeløse.

Andre dækmonteringer: se side 25.

Camber: 0°

Castor: $1^\circ 30'$

Spidsning: 0 til 2 mm

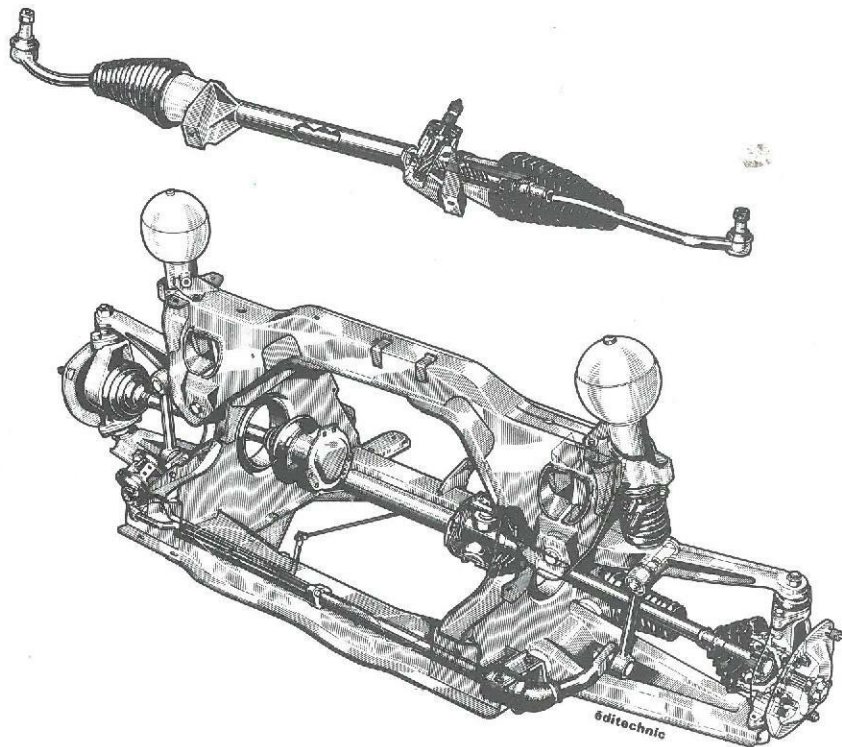

Fig. 44 bis
Forbro og styretøj

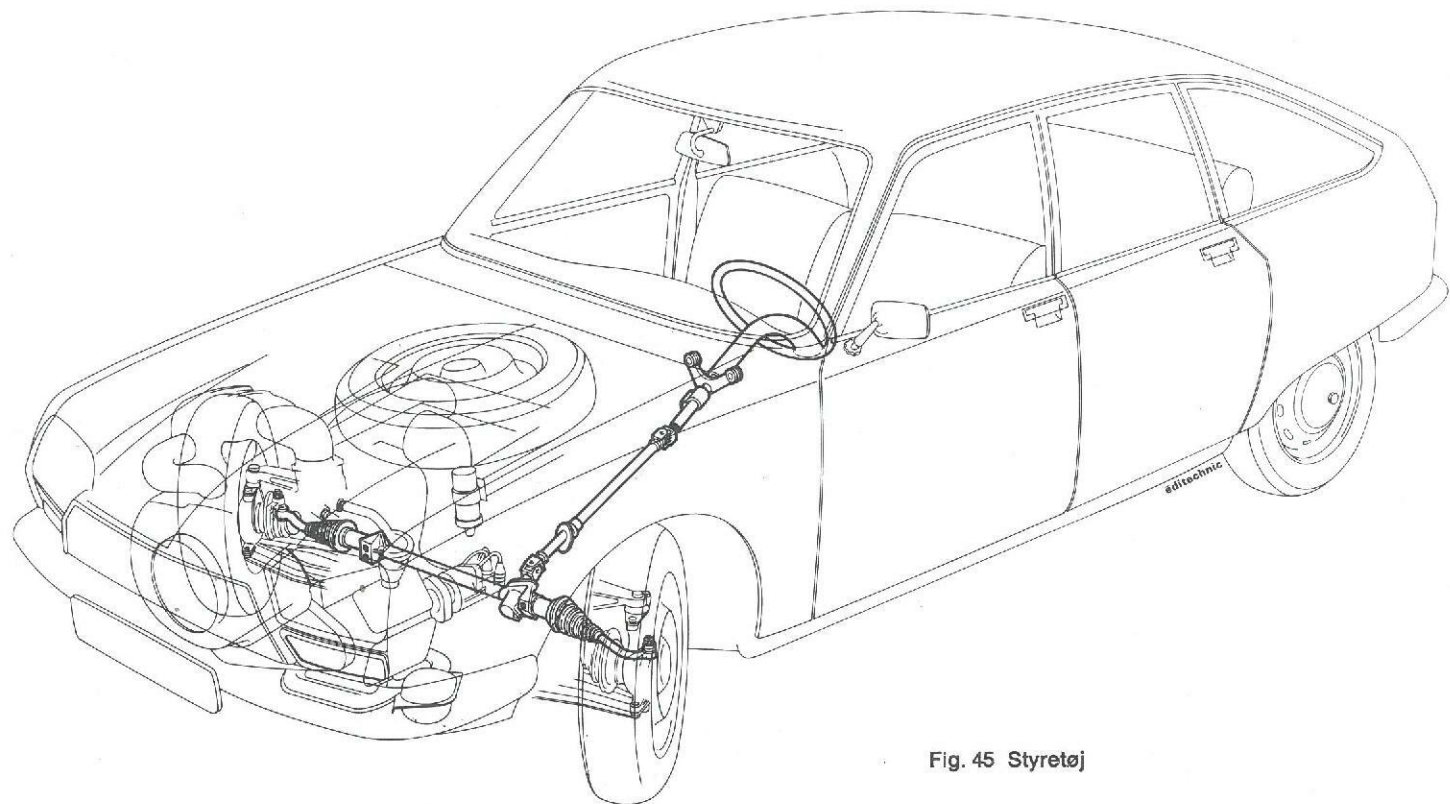

Fig. 45 Styretøj

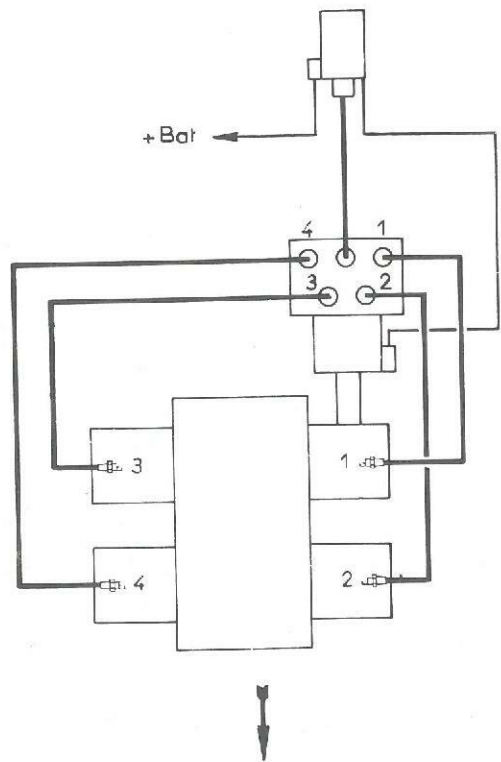

Fig. 46 Skema for tændingsanlæg

Spænding: 12 V.

Vekselstrømsgenerator

- maksimalkraft: 390 W (490 W ekstra udstyr).
- opladning begynder ved: 780 omdr./min. (830 omdr./min. på 490 W generator).

Batteri

- kapacitet: 150/30 AH (175/35 AH på 490 W generator)
- negativ stelforbindelse.

Starter

- kraft: 0,478 kW
- tilkobling ved startrelæ.

4 sikringer (2 på 16 A og 2 på 10 A).

1 ekstra sikring (16 A) på modeller med benzinvarmer.

Jodfjernlys (ekstra udstyr).

2 baklygter (ekstra udstyr).

Vinduesvisker med to hastigheder.

Elektrisk vindspejlsvasker.

Elektrisk opvarmning af bagrude (ekstra udstyr).

Lys- og lydsignal.

Elektrisk omdrejningstæller (ekstra udstyr).

Elektrisk ur (ekstra udstyr).

Termisk voltmeter.

Cigartænder (ekstra udstyr).

5-9 kontrollamper alt efter udstyr.

Radio (ekstra udstyr).

Loftsls.

Speedometerlys med justerbar styrke ved reostat.

Instrumentlys med justerbar styrke ved reostat (ekstra udstyr).

Bagagerumslys.

Oversigt over lamper

Lamper af type

Europakode P 45 t 41-12 V-45/40 W:

Jodlampe af type Philips eller Norma H 1-12 V:

Lampe type R 19/5-12 V:

Lampe type P 25/1-12 V:

Pinol lampe – længde 39 – 7W-12 V:

Pinol lampe type C 11 5 W-12 V:

Nær- og fjernlys

Fjernlys

Positionslys

Nummerpladelys

Blinklys

Stoplygter

Baklygter (ekstra udstyr)

Loftsllys

Bagagerumsllys

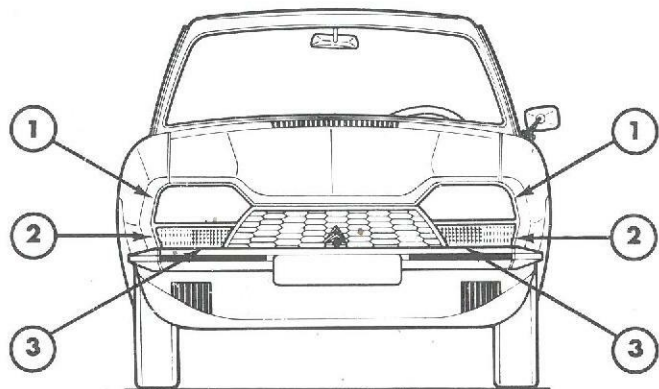
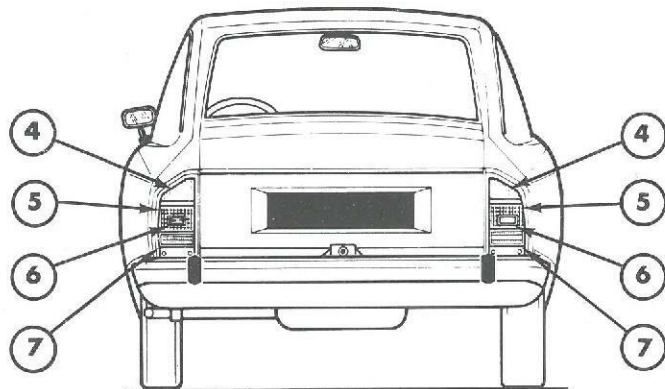
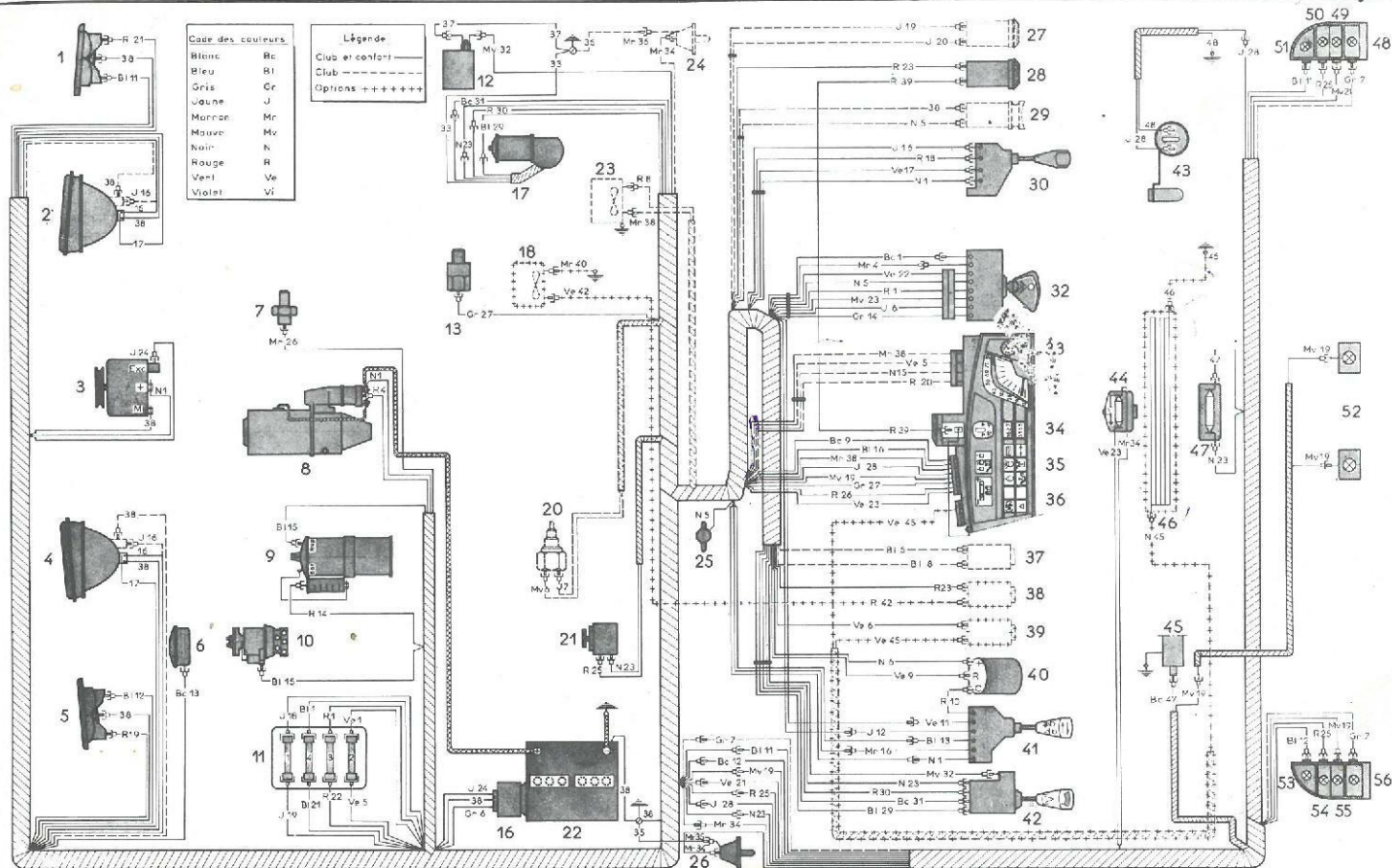

Fig. 46 Udvendige lygter
 1. Forlygter med nær- og fjernlys
 2. Parkeringslygter
 3. Forblinklygter



4. Bagblinklygter
 5. Stoplygter
 6. Baglygter
 7. Baklygter

1. Højre parkeringslygte/blinklygte
2. Højre forlygte.
3. Generator
4. Venstre forlygte
5. Venstre parkeringslygte/blinklygte
6. Elektrisk horn
7. Mano-kontakt for olietryk motor
8. Starter med startrelæ
9. Tændspole
10. Strømfordeler
11. Sikringsdåse
12. Vaskermotor
13. Mano-kontakt for hydraulisk tryk
16. Spændingsrelæ
17. Viskermotor
18. Blæser, varm luft (ekstra udstyr)
20. Bakgearskontakt (ekstra udstyr)
21. Stoplyskontakt
22. Batteri
23. Blæser, kold luft (ekstra udstyr)
24. Dørkontakt for indv. lys højre side (ekstra udstyr)
25. Stik for tilslutning af ekstra udstyr
26. Dørkontakt for indv. lys venstre side
27. Reostat for lys (omdrejningstæller, ur og termisk voltmeter (ekstra udstyr)
28. Reostat for speedometerlys
29. Cigartænder (ekstra udstyr)
30. Lyskontakt
32. Tændings/startkontakt
33. Stik for trykt kredsløb til omdrejningstæller og ur
34. Speedometerlys
35. Stik for trykt kredsløb til termisk voltmeter og kontrollamper
36. Stik for trykt kredsløb til kontrollamper (ekstra udstyr)
37. Kontakt for blæser, kold luft (ekstra udstyr)
38. Kontakt for blæser, varm luft (ekstra udstyr)
39. Kontakt for el-opvarmet bagrude (ekstra udstyr)
40. Blinkrelæ
41. Afviserkontakt
42. Kontakt for vasker og visker
43. Benzinmåler
44. Loftlys
45. Kontakt for bagagerumslys
46. El-opvarmet bagrude
47. Bagagerumslys
48. Højre baklygte (ekstra udstyr)
49. Højre baglygte
50. Højre stoplygte
51. Højre blinklygte
52. Nummerpladelys
53. Venstre blinklygte
54. Venstre stoplygte
55. Venstre baglygte
56. Venstre baklygte (ekstra udstyr)



Berline 5 pladser.

Selvbærende karrosseri.

Ruder, der kan rulles ned, for og bag.

Vindspejl i Triplex.

Glasareal for ruder 2,79 m².

Dørlåse med sikkerhedsanordning, der forhindrer døren i at springe op ved sammenstød.

Børnesikring på bagdørene.

Indstillelige forsæder frem eller tilbage.

Justerbart ryglæn (i hældningsvinklen) på førersædet og på passagersædet (ekstra udstyr).

Justerbar nakkestøtte (ekstra udstyr).

Trepunks-sikkerhedssele.

Beslag for montering af sikkerhedssele på bagsædet.

Cylindrisk speedometer med forstørrelsesglas.

Bakspejl med antiblændeindstilling (ekstra udstyr).

Askebæger foran med vippelåg.

Friskluft-blæser (ekstra udstyr).

Varmluft-blæser (ekstra udstyr).

Benzinvarmer (ekstra udstyr).

Afbalanceret bagagerums-klap.

Bagagerums-volumen 465 cm³.

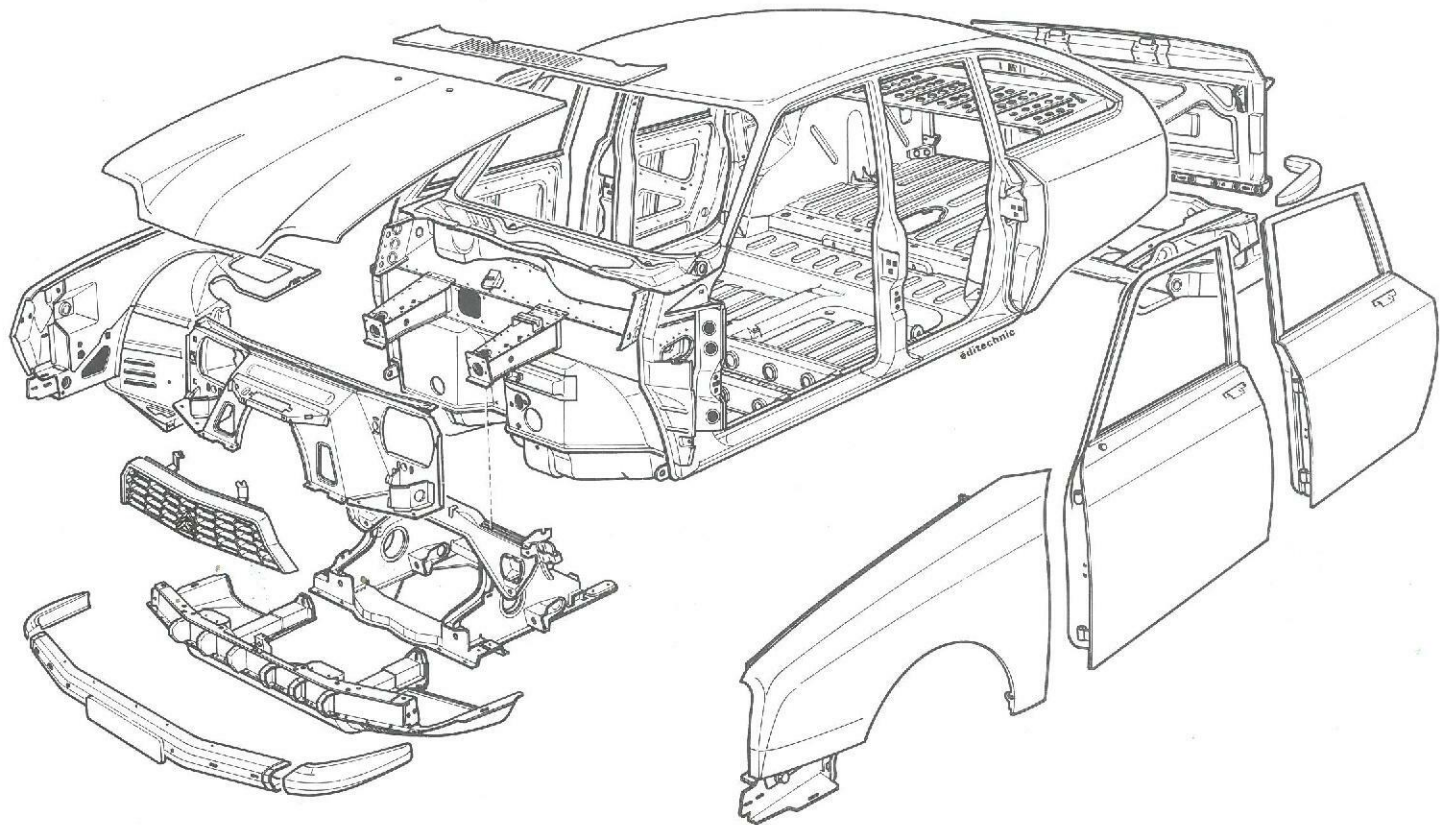

Fig. 48 Karosseridele

Tilkørsel

De første 1.000 km kørsel må 4.500 omdr./min. ikke overskrides.

Kør normalt og undgå at presse motoren de første 2.000 km.

I denne periode skal man ligeledes undgå:

- kraftige accelerationer,
- kraftige bremsninger,
- for lange distancer med konstant omdrejningshastighed,
- at lade motoren sejtrække.

Eftersyn og garanti

Ved 1.000 km vil enhver forhandler af Citroën, hvad enten han har solgt vognen eller ej, udføre en gratis service på vognen mod aflevering af 1.000 km kuponen.

Kun de anvendte reservedele, olie etc. skal betales.

Forhandleren beholder 1.000 km kuponen og stempler garantikortet.

Garantikortet er nødvendigt ved evt. garantireparationer.

Kørsel med påhængsvogn

De tilladelige belastninger for påhængsvogn er

- påhæng uden bremse: 400 kg
- påhæng med bremse: 750 kg

Identificering

Placering

Fabrikationsplade: under hjælmen, til højre, bag tanken til »LHM«
 ihugget mærke: under hjælmen, på højre vange ved siden af tanken til »LHM«
 Motorplade: bag karburatoren, ved siden af oliefilteret

Fabrikationspladen angiver: vogntype
 serie
 nummer i serien
 egenvægt
 totalvægt

Ihugget mærke angiver: vogntype
 serie
 nummer i serien

Motorpladen angiver: mærke
 motortype
 fabrikationsnummer



Fig. 49 Fabrikationsplade



Fig. 50 Motorplade

Ved bestilling af reservedele opgives:

- vogntype
- serie
- chassisnummer
- motortype og -nummer

CITROËN GS

EFTERSYN VED KM. INTERVAL

	1.000	10.000	20.000	30.000	40.000
Topstykker : Efterspændes	x				
Ventiler : Justeres (kold motor)	x	x	x		
Karburator : Renses og justeres		x	x		
Karburator : Flangemøtrikker efterspændes	x	x	x		
Platiner : Udskiftes		x	x		
Platiner : Justeres	x				
Tænding : Justeres	x	x	x		
Tændrør : Kontrolleres evt. udskiftes		x	x	x	
Oliefilter : Udskiftes	x	x	x	x	
Luftfilter : Renses		x	x	x	
Hydr. filter : Renses	x	x	x	x	
Hydr. væske : Udskiftes				x	
H. T. akkumulator: Tryk kontrolleres	x				
Hydr. kreds : Kontrol af tæthed	x				
Speeder-Choker : Funktionskontrol	x	x	x	x	
Generator : Rem justeres		x	x	x	
Generator : Kabler efterspændes	x				
Generator : Ladestyrke kontrolleres	x				
Indsug.manifold : Efterspændes	x				
Knastakselremme : Justeres	x	x			
Knastakselremme : Udskiftes					x
Kobling : Kontrolleres evt. justeres	x	x	x	x	
Vognhøjde : Kontrolleres evt. justeres	x	x			
Vognhøjde : Kontrol af håndregulering	x	x	x	x	
Bremseklodser : Kontrolleres		x	x	x	
Kardanaksler : Efterspændes	x				
Håndbremse : Justeres	x	x	x	x	
Hjul : Evt. krydsskiift		x	x	x	
Hjul : Hjulmøtrikker efterspændes	x				
Forhjul : Sporing kontrolleres evt. just.	x	x			
Lys og signal- apparater : Funktion kontrolleres	x	x			
Provekørsel :	x	x	x	x	

CITROËN GS

SMØREEFTERSYN

VED HVER
5000 km VED HVER
20.000 km

Motor : Olie udskiftes	x	
Gearkasse : Olie udskiftes		x
Gearkasse : Oliestand kontrolleres evt. efterfyldes	x	
Døre, hjælm, bagklap: Justeres – hængsler og låse smøres	x	
Batteri : Væskestand kontrolleres evt. efterfyldes	x	
Hydr. tank : Væskestand kontrolleres evt. efterfyldes (LHM)	x	
Vasker : Væskestand kontrolleres evt. efterfyldes	x	
Bremseklodser : Slidtage kontrolleres (forbremser)	x	
Håndbremse : Justeres	x	
Dæk : Tryk kontrolleres og justeres	x	
Div. forbindelser : Smøres		x

5.000 km

km

dato

(Værkstedets stempel)

10.000 km

km

dato

(Værkstedets stempel)

15.000 km

km

dato

(Værkstedets stempel)

20.000 km

km

dato

(Værkstedets stempel)

25.000 km

km

dato

(Værkstedets stempel)

30.000 km

km

dato

(Værkstedets stempel)

35.000 km

km

dato

(Værkstedets stempel)

45.000 km

km

dato

(Værkstedets stempel)

55.000 km

km

dato

(Værkstedets stempel)

40.000 km

km

dato

(Værkstedets stempel)

50.000 km

km

dato

(Værkstedets stempel)

60.000 km

km

dato

(Værkstedets stempel)

65.000 km

km

dato

(Værkstedets stempel)

75.000 km

km

dato

(Værkstedets stempel)

85.000 km

km

dato

(Værkstedets stempel)

70.000 km

km

dato

(Værkstedets stempel)

80.000 km

km

dato

(Værkstedets stempel)

90.000 km

km

dato

(Værkstedets stempel)

Med forbehold for ændringer og eventuelle fejl.

AUTOMOBILES CITROËN A/S

DØRNØGLE NR.

TÆNDINGSNØGLE NR.

Noter Deres nøglenumre her, så har De altid nøglenumrene, hvis Deres nøgler skulle bortkomme.

Deres **CITROËN** er rustbe- skyttet fra fabriken



– med **DINITROL** efter **ML-metoden**

Hvad er **ML-metoden**?

Citroën vogne er fra fabriken behandlet med **DINITROL** efter den effektive **ML-metode**, der garanterer, at alle hulrum, vanger, paneler, døre etc. er behandlet med **DINITROL ML**. Undervognen og hjulkasserne er behandlet med **DINITROL 77 B**.

Det vil sige, at Deres bil har fået en førsteklases rustarmering efter de mest moderne og effektive principper.

Det årlige eftersyn!

Efter et års forløb kan der opstå slitage på beskyttelses belægningen alt afhængig af, under hvilke forhold De har kørt. Vi opfordrer Dem derfor til at lade det årlige eftersyn foretage **GENNEM DERES AUT. CITROËN VÆRKSTED**, hvilket vil sikre Deres vogn en lang levetid.

Karrosseriskader!

Efter en karrosserireparation bør pågældende område uvilkårligt behandles.

Hvad omfatter det årlige eftersyn?



Undervognen bliver højtrykreuset for alle gamle fedtforbindelser, jord og andet snavs.

Når vognen er tør, sprøjtes den i alle døre, hulrum, vanger etc. i overensstemmelse med ML-metoden. På undervognen, hvor den oprindelige rustbeskyttelse evt. er slidt ned, sprøjtes der med rustarmerende midler, der har meget stor slidstyrke.

Med venlig hilsen

DINITROL®

1 **VEDLIGEHOJDELSE**
mod rustangreb
1 år efter første registrering.

Kvittering for at arbejdet er udført i henhold til foranstående forskrifter.

Dato: _____

underskrift, stempel

1 **KONTROLKUPON.**
for vedligh. mod rustangreb.
1 år efter første registrering.

udført i henhold til gældende bestemmelser fra automobiles CITROËN A/S.

Dato: _____ Ch. nr.: _____

underskrift, stempel

2 **VEDLIGEHOJDELSE**
mod rustangreb
2 år efter første registrering.

Kvittering for at arbejdet er udført i henhold til foranstående forskrifter.

Dato: _____

underskrift, stempel

2 **KONTROLKUPON**
for vedligh. mod rustangreb.
2 år efter første registrering.

udført i henhold til, gældende bestemmelser fra automobiles CITROËN A/S.

Dato: _____ Ch. nr.: _____

underskrift, stempel

Ejerens navn: _____

Adresse: _____

Sendes straks efter behandlingen til:
AUTOMOBILES CITROËN A/S
Bådehavns­gade 38, 2450 Kbh. SV.
hvor kuponen vil blive anbragt i vognens
mappe, for kontrol og evt. forespørgsel.

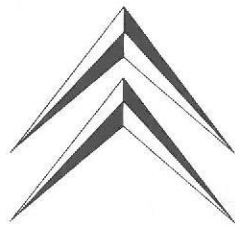

Ejerens navn: _____

Adresse: _____

Sendes straks efter behandlingen til:
AUTOMOBILES CITROËN A/S
Bådehavns­gade 38, 2450 Kbh. SV.
hvor kuponen vil blive anbragt i vognens
mappe, for kontrol og evt. forespørgsel.

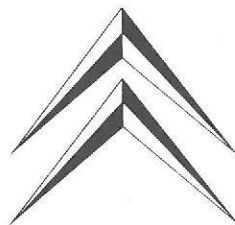

3 VEDLIGEHOLDELSE
mod rustangreb
3 år efter første registrering.

Kvittering for at arbejdet er udført i henhold til foranstående forskrifter.

Dato: _____

underskrift, stempel

3 KONTROLKUPON
for vedligeh. mod rustangreb.
3 år efter første registrering.

udført i henhold til gældende bestemmelser fra automobiles CITROËN A/S.

Dato: _____ Ch. nr.: _____

underskrift, stempel

4 VEDLIGEHOLDELSE
mod rustangreb
4 år efter første registrering.

Kvittering for at arbejdet er udført i henhold til foranstående forskrifter.

Dato: _____

underskrift, stempel

4 KONTROLKUPON
for vedligeh. mod rustangreb.
4 år efter første registrering.

udført i henhold til gældende bestemmelser fra automobiles CITROËN A/S.

Dato: _____ Ch. nr.: _____

underskrift, stempel

Ejerens navn: _____

Adresse: _____

Sendes straks efter behandlingen til:
AUTOMOBILES CITROËN A/S
Bådehavns­gade 38, 2450 Kbh. SV.
hvor kuponen vil blive anbragt i vognens
mappe, for kontrol og evt. forespørgsel.

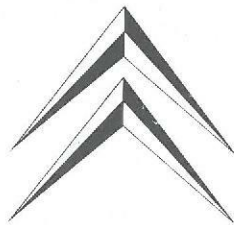

Ejerens navn: _____

Adresse: _____

Sendes straks efter behandlingen til:
AUTOMOBILES CITROËN A/S
Bådehavns­gade 38, 2450 Kbh. SV.
hvor kuponen vil blive anbragt i vognens
mappe, for kontrol og evt. forespørgsel.

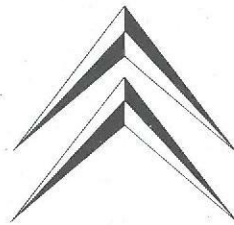

OEN FORHANDLERE (F)

OEN VÆRKSTEDER (V)

:K SERVICE (QS)

UM 6262

Ballum Autoservice 047- 4 61 47

/hr. Poul Poulsen

ERØD 3460

Irma Erik Orth 01-81 37 11

Langevejen 80

/irma E. Orth & D. Frey 01-81 37 10

/S. K. Hansen & K. Jacobsen 01-81 15 73

Strøndalsvej 20

JDE 7330

Dehlenschlagers Autoværksted 07-18 02 55

Rejlevvej 89

DEBRØ 8281

Bredbro Auto Service 047-4 12 24

/hr. Hans Lorenzen

Storegade 8

/NNINGMØLLE 3120

Dronningmølle Autoværksted 03-20 91 73

/hr. K. B. Rosenmejer Nielsen

IERG 6700

Automobiles Citroën A/S 05-12 76 22

Nørrebrogade 108

/S Bakke Auto 05-12 90 88

Kvaeglundsvej 90

ERGAERDE 3060

Strandvejens Automobiles 03-23 24 43

/hr. L. Jubelsky

by Strandvej 28

DERIKSHAVN 9900

Arenloff's Auto-Service A/S 08-42 33 93

Jarfredsvvej 82

DERIKSSUND 3600

Autogården 03-31 04 31

/hr. Brøndum Andersen

Toravevej 35

/THAB - GRØNLAND 3900

/hr. Knud Rasmussen (0014)1105-1106

NING 7400

Autobusset 07-16 12 00

/r. Philip Meyhoff

Ringkøbingvej

/irma V. Jensen & E. Martinussen 07-12 09 26

Odinsgade 15-17

RRING 9800

/hr. K. Frederiksen 08-82 09 41

Nørrevej 10B

BÆK 4300

/irma Rasmussen & Nøhr 03-43 09 93

K. S. S. S. S.

STEBRO 7500

/irma O. af Østergaard 07-42 02 13

Niels Ebbesenvej 22

HORSENS 8700

FV Autogården 05-62 12 45

/v/hr. Edv. Andersen

Abouleværden 52

KOLDING 8000

FV Arne E. Jensen 05-52 04 24

Tøndervej 20

KØBENHAVN

FV Automobiles Citroën A/S 01-30 87 22

Bådehavnsvej 38-40

2450 S.V.

KØBENHAVN

V I/S Ahrensbach & Lerche 01-33/93 33 16

Bømpørtens 5

2320 Gentofte

Bil-Land

F 01-39 00 77

/v/hr. Jubelsky

Agade 88

2200 N.

V Værksted 01-39 74 44

QS BP-Parkeringsanlægget 01-28/by 47 35

01-28/by 26 35

Landgravens

1301 K.

QS BP-Parkeringshuset 01-12 67 65

Nyrupsgade 6

1602 V.

F Firma Hans Busch 01-31 31 65

Alhambravej 14

1826 V.

V Jacobsen & Brogård 01-93/aeg 19 76

2200 N.

V Rümchapp Auto 01-10 95 30

Peter Ipsens alle 26

2400 N.V.

F Cal Steiner 01-25/am 23 00

Holmbladsgade 102-104

2300 S.

V Stenors Autoværksted 01-77/5u 81 91

Gullandsgade 24

2300 S.

F Max Staal A/S 01-14 16 00

Ved Glyptoteket 2

1575 København V.

FV Kaj Thune 01-97 07 04

Sct. Jacobsvej 8

2750 Ballerup

V Søborg Autogård 01-69 52 00

/v/hr. Axel Larsen

Wilhelm Bergsøes allé 6

2963 Søborg

KØGE 4600

/V Autocentralen 03-65 31 50

/v/hr. Hertuf Jensen

Falkovej 4

LANGÅ 8870

FV Firma N. Birch & Søn 06-46 10 48

Vestervej 9

NÅKSKOV 4800

FV Firma A. Rasmussen & Søn 03-92 02 43

Bredgade 12-14

NYKØBING FALSTER 4800

F Fa. Martin Olsens Eftf. 03-85 18 99

V Slotsvej 72

/v/hr. Vagn Hansen 03-85 12 01

Gedervej 3-5

NÆSTVED 4700

FV Firma Jensen & Mortensen 03-72 38 95

Karrøbækvej 2

NØRRE SNEDE 8766

FV Auto-Centralen 05-77 13 11

/v/hr. Johs. Jeppesen

ODDER 8300

FV Esso Service 05-54 07 61

/v/hr. F. Gammelgård

Banegårdsgade 30

ODENSE 5000

FV Firma Martin Kristensen 09-11 70 75

Skibhusvej 53

RANDERS 8900

FV Autogården 06-42 50 51

/v/hr. A. Bjerring

Jyllandsvej 14

RINGSTED 4100

FV Eriksens Autoservice 03-61 09 68

/v/hr. Axel Erikson

Nørregade 74

ROSKILDE 4000

FV Autobørsen 03-35 06 80

/v/hr. John H. Larsen

Ringstedgade 21

RUDKØBING 5900

FV Auto-Centret 09-51 14 63

Østergade 12

RØNNE 3700

/v/hr. Ole Vigel

FV Esso Service Center 03-95 30 39

St. Torvegade 98

SILKEBORG 8600

FV Hold's Auto 08-82 49 10

Vestergade 125

SKIVE 7800

F Hr. Knud Egebjerg 07-52 15 60

Voldgade 14

V Thorupsgade 1 07-52 07 08

SLAGELSE 4200

FV Autogården 03-52 12 19

/v/hr. Bertram Sørensen

Ndr. Stationsvej 8

STENLILLE 4295

FV Stenlille Automobilforretning 03-60 40 55

/v/hr. S. Frederiksen

Hovedgaden 17

SVANEKE 3740

FV Svaneke Autoværksted 03-99 62 00

/v/hr. N. O. Ibsen

Postgade 4

SVENDBORG 5700

FV Hr. K. P. Christiansen 09-21 34 50

Melmarksvej 90

SØNDERBORG 6400

FV Firma H. A. Hansen 044 2 45 45

Ringgade 195-197

THORSHAVN - Færøerne 3600

FV I/F Vega (0014) 1690-31 30

/v/hr. Simonsen & A. Mortensen

THISTED 7700

FV Hr. Emil Henningsen 07-92 10 66

Dagsbækvej 70-72

V Nordtjny Auto 07-92 19 20

/v/hr. Ejvind Poulsen

Industrivej

TIRSTRUP 8430

FV Hr. Folmer Sørensen 06-36 31 10

UBBERUP

FV Ubberup Autoværksted 03-50 71 00

/v/hr. Hans Jensen & Søn

pr. 4400 Kalundborg

VEJLE 7100

FV E. Kleistrup's Autoværksted 05-82 36 31

Ranshovedvej 19

Molholm, pr.

VIBORG 8800

FV Hr. Erik Frandsen 06-52 16 36

Ny Randersvej 51-53

Overlund, pr.

ALBORG 9000

F Hr. Krestan Aarup 08-12 71 24

Kastelvej 15

F Firma Christensen & Hjerrild 08-13 60 10

Godthåbsvej 15

ÅRHUS

F Automobiles Citroën A/S 06-22 23 11

Grønåvej

8250 Ege

ÅRHUS

V Autoborgen 06-13 39 26

/v/hr. Carlo Sejer Jensen

Skovvej 9

8300 C.

V Frederiksbjerg Auto-Service 06-13 32 82

/v/hr. Chr. Thomsen

Jægergårdsgade 105

8000 C.

ÅRS 5600

FV Firma Holger Nielsen 08 66 12 99

Søtrup, pr.

Ejerens navn: _____

Adresse: _____

Sendes straks efter behandlingen til:
AUTOMOBILES CITROËN A/S
Bådehavnsgade 38, 2450 Kbh. SV.
hvor kuponen vil blive anbragt i vognens
mappe, for kontrol og evt. forespørgsel.

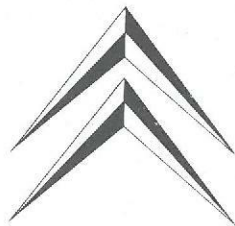

Ejerens navn: _____

Adresse: _____

Sendes straks efter behandlingen til:
AUTOMOBILES CITROËN A/S
Bådehavnsgade 38, 2450 Kbh. SV.
hvor kuponen vil blive anbragt i vognens
mappe, for kontrol og evt. forespørgsel.

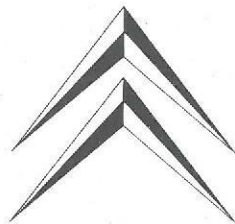

CITROËN FORHANDLERE (F)

CITROËN VÆRKSTEDER (V)

QUICK SERVICE (QS)

BALLUM 6262

V Ballum Autotervice 047- 4 61 47

w/hr. Paul Poulsen

BIRKERØD 3460

F Firma Erik Orth 01-81 37 11

Kongevejen 80

V Firma E. Orth & D. Frey 01-81 37 10

V I/S K. Hansen & K. Jacobsen 01-81 15 73

Grøndalsvej 20

BRANDE 7330

FV Oehlienschläger's Autoværksted 07-18 02 55

Vejløvej 85

BREDEBRO 6261

FV Bredebro Auto Service 047-4 12 24

w/hr. Hans Lorenzen

Storøgade 8

V DRONNINGMØLLE 3120 03-20 91 73

w/hr. K. B. Rosenmejer Nielsen

ESBJERG 6700

F Automobiles Citroën A/S 05-12 76 22

Nørrebrogade 108

V I/S Bakke Auto 05-12 90 88

Kvaeglundsvej 90

V ESPERGÆRDE 3060 03-23 24 43

FV Strandvejens Automobiles

w/hr. L. Jubelsky

Ny Strandvej 29

F FREDERIKSHAVN 9900 08-42 33 83

FV Arentoft's Auto Service A/S

Barfredsvej 82

F FREDERIKSSUND 3600 03-31 04 31

V Autogården

w/hr. Brøndum Andersen

Lærgøvej 35

F GODTHÅB - GRØNLAND 3900 0314)1105-1106

FV Hr. Knud Rasmussen

F HERNING 7400 07-16 12 00

FV Autohuset

w/hr. Philip Meyhoff

Ringkøbingvej

V Firma V. Jensen & F. Martinussen 07-12 09 26

Odinsgade 15-17

FV HJØRRING 9800 08-02 09 41

FV Hr. K. Frederiksen

Alborgvej 108

FV HOLBÆK 4300 03-43 09 53

FV Firma Rasmussen & Nøhr

Alaage 17

FV HOLSTEBRO 7500 07-42 02 13

FV Firma Olaf Østergaard

Niels Ebbesenvej 22

HORSSENS 8700

FV Autogården 05-82 12 45

w/hr. Edv. Andersen

Åboulevarden 52

FV KOLDING 6000 05-52 04 24

FV Arne E. Jensen

Tøndervej 20

FV KØBENHAVN 01-30 87 22

FV Automobiles Citroën A/S

Bådehavnsgade 38-40

2450 S.V.

V KØBENHAVN 01-33/gø 33 16

F I/S Ahrensbach & Lerche

Bomporten 5

2820 Gentofte

F Bil-Land 01-39 00 77

w/hr. Jubelsky

Agade 88

2200 N.

V Værksted 01-39 74 44

QS BP-Parkeringsanlægget 01-28/by 47 35

01-28/by 26 35

Landgraven

1301 K.

QS BP-Parkeringshuset 01-12 87 65

01-12 48 90

Nyrøpsgade 6

1802 V.

F Firma Hans Busch 01-31 31 65

Alhambravej 14

1828 V.

V Jacobsen & Brogård 01-93/acg 19 76

Tagensvej 148

2200 N.

V Rügenapp Auto 01-10 95 30

Peter Ipsens allé 26

2400 N.V.

F Cai Stenør 01-25/am 23 00

Holmbladsgade 102-104

2300 S.

V Stenørs Autoværksted 01-77/su 81 91

Gulandsgade 24

2300 S.

F Max Staal A/S 01-14 16 00

Ved Glyptofeket 2

1575 København V.

FV Kaj Thomsen 01-97 07 04

Sol. Jacobsvej 8

2750 Ballerup

V Seborg Autogård 01-69 52 00

w/hr. Axel Larsen

Wilhelm Bergsøes allé 6

2800 Søborg

FV KØGE 4600 03-85 31 50

FV Autocentralen

w/hr. Herulf Jensen

Falkovej 4

FV LANGA 8870 05-46 10 48

FV Firma N. Birch & San

Vælbvej 9

FV NAKSØV 4900 03-92 02 43

FV Firma A. Rasmussen & San

Bredgade 12-14

NYKØBING FALSTER 4800

F Fa. Martin Olsens Eff. 03-85 18 89

Slotsgade 72

V w/hr. Vagn Hansen 03-85 12 01

Godsvej 3-5

FV NÆSTVED 4700 03-72 38 95

FV Firma Jensen & Mortensen

Kørrebækvej 2

NØRRE SNEDE 8766

FV Auto-Centralen 05-77 13 11

w/hr. Johs. Jeppesen

ODDER 8300

FV Esso Service 06-54 07 61

w/hr. F. Gammelgård

Banegårdsgade 30

FV ODENSE 5000 09-11 70 75

FV Firma Martin Kristensen

Skibhusvej 53

RANDERS 8900

FV Autogården 06-42 50 51

w/hr. A. Bjerring

Jyllandsgade 14

RINGSTED 4100

FV Eriksens Autoservice 03-61 09 68

w/hr. Axel Eriksen

Nørregade 74

ROSKILDE 4000

FV Autobarsen 03-35 06 80

w/hr. John H. Larsen

Ringsledgade 21

RUDKØBING 5900

FV Auto-Centret 09-51 14 63

Østergade 12

RØNNE 3700

w/hr. Ole Vigel

FV Esso Service Center 03-95 30 39

St. Torvegade 95

SILKEBORG 8600

FV Hold's Auto 06-82 49 10

Vestergade 125

SKIVE 7900

FV Hr. Knud Egebjerg 07-52 15 60

Voldgade 14

F V. Thorupsgade 1 07-52 07 06

SLAGELSE 4200

FV Autogården 03-52 12 19

w/hr. Bertram Sørensen

Ndr. Stationsvej 8

STENLILLE 4295

FV Stenlille Automobilforretning 03-60 40 56

w/hr. S. Frederiksen

Hovedgaden 17

SVANEKE 3740

FV Svaneke Autoværksted 03-99 52 00

w/hr. N. O. Ibsen

Postgade 4

FV SVENDBØRG 5700 09-21 34 50

FV Hr. K. P. Christiansen

Mølmarksvej 50

SØNDERBORG 6400

FV Firma H. A. Hansen 044-2 45 45

Ringgade 195-197

THORSHAVN - Færøerne 3800

FV I/F Vega 0314) 1630-31 30

w/T. Simonsen & A. Mortensen

THISTED 7700 07-92 10 66

FV Hr. Emil Henningsen

Dargsbækvej 70 72

V Nordthly Auto 07-92 19 20

w/hr. Ejvind Poulsen

Industrivej

FV TIRSTRUP 8430 06-36 31 10

FV Hr. Folmer Sørensen

UBBERUP

FV Ubbstrup Autoværksted 03-50 71 00

w/hr. Hans Jensen & Sen

pr. 4400 Kalundborg

VEJLE 7100

FV E. Kielstrup's Autoværksted 05-82 36 31

Rønshovedvej 19

Mølholm, pr.

FV VIBORG 8900 05-62 16 36

FV Hr. Erik Frandsen

Ny Randersvej 51-53

Overlund, pr.

ALBORG 9000

F Hr. Kresten Aarup 08-12 71 24

Kastelvej 15

V Firma Christensen & Hjerriid 08-13 68 10

Godthåbsvej 15

ARHUS

F Automobiles Citroën A/S 06-22 23 11

Grenåvej

2550 Ege

ARHUS

V Autoborgen 06 13 39 26

w/hr. Carlo Sejer Jensen

Skovvej 9

8000 C.

V Frederiksbjerg Auto Service 06-13 32 82

w/hr. Chr. Thomsen

Jægergårdsgade 105

8000 C.

ÅRS 5600

FV Firma Holgar Nielsen 05-56 12 99

Saltrup, pr.

Importør:

AUTOMOBILES CITROËN A/S

Bådehavnsgade 38. 2450. København SV.

Tlf. (01) 30 87 22.

Forhandler: