

CITROËN 

AUTOMOBILES CITROËN A/S
BÅDEHAVNSGADE 38 · 2450 KØBENHAVN SV

TELEFON (01) *30 87 22

SVEND LUNDAHL
SERVICEINSPEKTØR

PRIVAT: (02) 73 16 59

CITROËN  **DS**

De er nu ejer af en Citroën DS!

Som De ved, forener denne vogn en lang række køreegenskaber og sikkerhedsmæssige kvaliteter, som intet andet automobilmærke kan tilbyde, men for at De kan få det fulde udbytte af disse fordele, bør De sætte Dem grundigt ind i denne bogs første afsnit, der metodisk gennemgår vognens instrumentering og øvrige betjeningsorganer.

Vi gør samtidig opmærksom på, at vognens levetid i høj grad afhænger af den måde, hvorpå den bliver tilkørt – samt af den regelmæssighed, hvormed de forskellige eftersyn bliver udført på ét af Citroën's autoriserede værksteder.

Skulle der mod forventning opstå problemer med Deres nye vogn, beder vi Dem venligst omgående henvende Dem til Deres Citroën-forhandler eller direkte til AUTOMOBILES CITROËN A/S.

Vi står altid til Deres disposition!

Beskrivelser og figurer er uden forbindelse; Automobiles Citroën A/S forbeholder sig ret til ændringer af vognene uden at skulle a-juorføre nærværende instruktionsbog.

Med forbehold for fejl og udeladelser.

INDHOLDSFORTEGNELSE

A		F		L	
Affjedringssystem	46-47	Fabrikationsplade	57	Loftlys	18, 33
Afviserblink	32	Forlygter	30-31	Lysbetjening	15
Afviserkontakt	14	Forlygter (just.)	34		
Anhænger	57	Friskluftindtag	16	M	
Askebæger	18			Manuel vognhøjde, regulering ..	12
		G		Motorhjelme	3
B		Garanti	61	Motorolie	20
Bagagerum	2	Garantikort	71	Mål	41
Baklygter	33	Gearkasse udveksling	46		
Bakspejl	9	Gearvalg	12	N	
Batteri	20, 23			Nakkestøtte	8
Batteri (udsk.)	36	H		Nummerpladelys	33
Benzinpåfyldning	3	Handskerum	2, 18	Nøgler	2
Benzintilførsel	43	Hjelm	3		
Betjeningsgreb	4-6	Hjulskeft	28-29	O	
Blæser	17	Horn	14	Oliepåfyldningsstuds	20
Bremser	13	Hydraulik-tank	20	Overhalingsblink	14
Bremser (tekn. spec.)	48	Hydraulisk installation	43-45		
Bremseventil	49	Hydraulisk vædske	20	P	
Bugsering	38	Højderegulering	12	Parkeringsbremse	12
Børnesikring af døre	2	Håndkobling	10	Positionsllys	32
C		I		R	
Chassis nr.	57	Identifikation	57	Radio	18
Choker	10	Indstilling af sæder	8	Ratlås	10, 18
Cigaretænder	18	Instrumentbord	4-6	Ratlåsbelysning	18
				Rensning af betræk	26
D		K		Rudevasker	14, 20
Driftbremse	13	Karburator	42	Rudevisker	14
Dæk	22	Kardanaksler	46	Ryglænsenhældning	8
Dækmonteringer	20, 50	Karosseri (tekn. spec.)	41, 54		
		Karosseri (vedligeh.)	24	S	
E		Kobling	46	Serviceeftersyn	60
Eftersyn	60-70	Kontrollamper	6	Sidedøre	2
El-opvarmet bagrude	17	Køler	20, 43	Sidespejl	9
El-system (tekn. spec.)	52	Køler (rensning)	23	Sikringer	35
		Kørselsomkostninger	56	Solskærm	18
				Sommer/vinterspjæld	10

Sporvidde	41
Standselængder	13
Start af motor	11
Start med håndsving	37
Stoplygter	33
Styretøj (tekn. spec.)	50-51
Sæder	8

T

Tegngivningsapparater	14
Tekniske specifikationer	39-54
Temperaturregulering	17, 18
Tilkørsel	56
Tændrør (udsk.)	36
Tænding	43
Tændingslås	10

U

Udenlandske oversættelser	58
Udskiftning af diverse	30-37
Udskiftning af pærer	30-34
Udstødning	43

V

Vask	24
Vedligeholdelse	22-26
Ventiler	42
Værktøj	28

DS 23 INJECTION

DS 23 HYDRAULIQUE
MECANIQUE

D Super 5

DS 20

D Super

D Special

INDSKRIVNING PÅ VÆRKSTED

For at lette indskrivningen ved et eventuelt værkstedsbesøg, bedes De venligst være os behjælpelig ved at udfylde nedenstående skema.
Nøglenumrene er til brug ved fremskaffelsen af nye nøgler, i tilfælde af at de skulle blive borte.

Chassisnr.	Forsikringspolicenr.
Leveringsdato	Tændingsnøglenr.
Indregistreringsnr.	Dørnøglenr.
Forsikringsselskab	Handskerumsnøglenr.

Vedrørende radiostøjdæmpning.

Jævnfør Ministeriet for offentlige Arbejders bekendtgørelse nummer 402 af 19. november 1965 er Deres vogn udstyret med typegodkendte støjdæmpningsmidler og det påhviler vognens ejer at holde materialet i forsvarlig stand.

Hvis en udskiftning af materialet skulle blive nødvendig, henvises til et autoriseret CITROËN-værksted hvor følgende dele vil blive benyttet:

DS 23 Injection: DX 212 - 025 A

DS iøvrigt: DX 212 - 04 C

KØRSEL

Åbning og lukning	
Døre, bagagerum, hjelm	2
Instrumenter og betjeningsgreb	4
Betjening	
Instrumentbord	6
Kørestilling	
Sæder, bakspejl, sikkerhedsseler	8
Start	
Ratlås, tænding, start, choker	10
Kørsel	
Gear, bremses, vognhøjde	12
Lys og udsyn	
Lygter, afviserblink, vinduesvisker	14
Klimaanlæg	
Friskluft, varme	16
Komfortudstyr	
Askebægre, solskærm, loftslys	18

Dette kapitel indeholder hvad De behøver at vide for at køre Deres vogn og udnytte den komfort som den er i besiddelse af. Instrumenterne er samlet på side 6 for at De hurtigt kan finde frem til de forskellige kontrollampers funktion. Vi tilråder Dem ligeledes at læse side 56 før De kører første gang.

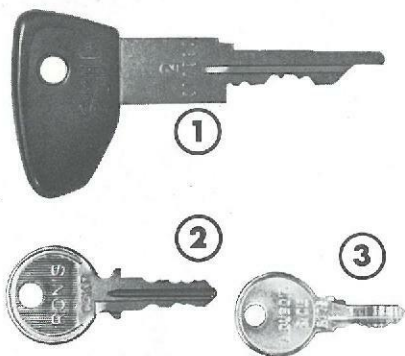
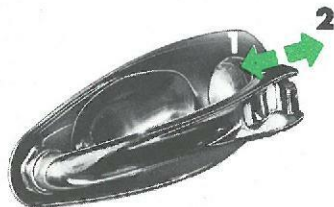

Fig. 1 - Nøgler

- 1 - Ratlås - Tænding
- 2 - Sidedøre - Bagagerum
- 3 - Handskerum

Fig. 2 - Indvendigt bageste dørgreb
(afhængig af udstyr)

- 1 - Åbning
- 2 - Låsning

Nøgler (Fig. 1)

Den største nøgle (1) er til betjening af »Ratlås-Tændingskontakt« på vogne med hydraulisk gearskift eller til »Ratlås-Tændingskontakt-Starter« på vogne med mekanisk gearskift (se side 10).

De to mindre nøgler er til åbning af henholdsvis sidedøre-bagagerum (2) og handskerummet (3).

Vi anbefaler Dem at skrive nøglenumrene ind foran i bogen.

Sidedøre

Udvendig:

Åbning: Løft håndgrebet.

Låsning: Kun med nøglen i fordørene.

Indvendig: (Fig. 2).

Åbning: Før palen bagud (1).

Låsning: (Højre fordør og bagdøre) skub palen fremad (2).

Frigørelse: Før palen til midterposition.

Ved åbning af fordøre tænder loftslyset.

Børnesikring

Før palen under dørlåsen nedad; dørene kan da kun åbnes udefra.

Bagagerum

Åbning: Tryk på knappen under Citroën-vinklerne og løft bagagerumsklappen som automatisk vil blive stående i åben stilling.

Lukning: Luk bagagerumsklappen og tryk.

Bagagerumsknappen kan låses med nøglen til fordørene.

Ved åbning af bagagerumsklappen tænder bagagerumsløset.

Handskerum

Drej knappen i urets retning for at åbne. Afhængigt af udstyr vil åbningen bevirke at handskerumsløset tænder. Handskerummet kan låses med den dertil beregnede nøgle.

Hjelm (Fig. 3 og 4)

Åbning: Træk i de to ringe – hjelmtrækket – anbragt i hver side ved forsæderne under instrumentbordet. Hjelmen løftes da lidt. Sikkerhedsgrebet i højre side under motorhjelmen løftes fri. Hjelmen kan holdes åben med den dertil beregnede hjelmholder.

Lukning: Frigør hjelmholderen og før hjelmen ned, lad hjelmen falde frit det sidste stykke for at låsepalerne går i indgreb.

Kontroller om hjelmlåsene er ordentligt i indgreb, ved at løfte op i hjelmen foran i begge sider.

Benzinpåfyldning

Benzinpåfyldningsstudsens er placeret under en klap i højre bagskærm. Løft klappen for at få adgang til benzindækslet.

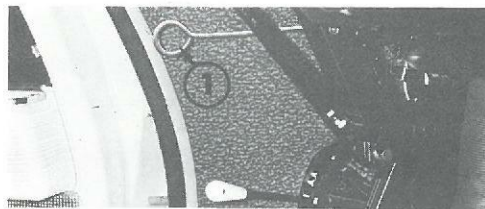

Fig. 3 – Abning af hjelm
1 – Hjelmtræk

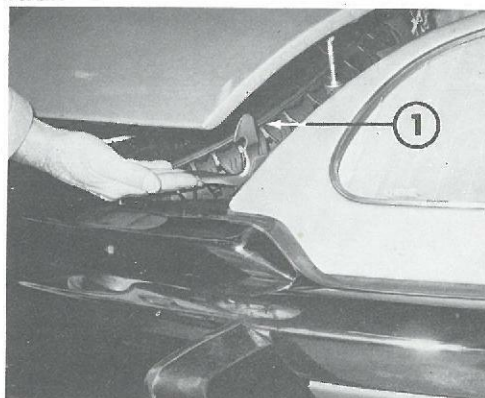
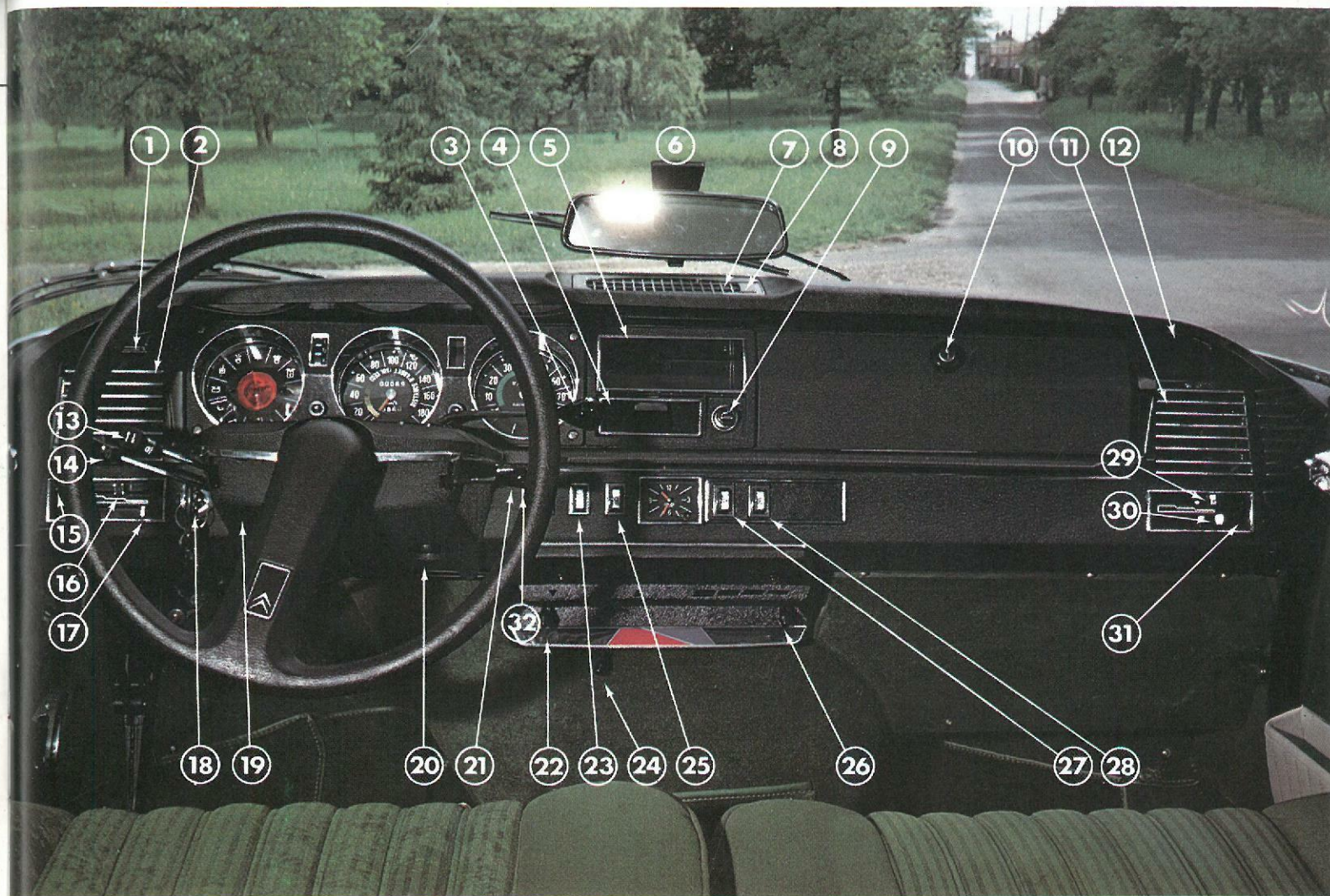

Fig. 4 – Abning af hjelm
1 – Sikkerhedslås



Fig. 5 – Gearstang
(mekanisk gearskift)

	se side:
1 Defroster for venstre forrude	16
2 Venstre friskluftindtag	16
3 Gearvælger (hydraulisk gearskift) eller gearstang (mekanisk gearskift)	12
4 Askebæger	18
5 Radio (afhængigt af udstyr)	18
6 Bakspejl	9
7 Højtaler (afhængigt af udstyr)	18
8 Volumenmixer for forreste og bageste højtaler (afhængig af udstyr)	18
9 Cigartænder	18
10 Handskerum	2
11 Højre friskluftindtag	16
12 Defroster for højre forrude	16
13 Afviserkontakt, horn og overhalingsblink	14
14 Betjeningsgreb for rudevisker og den elektriske rudevasker	14
15 Retningsbetjeningsgreb for øverste venstre friskluftindtag	16
16 Betjeningsgreb for øverste friskluftindtag i venstre side	16
17 Betjeningsgreb for nederste friskluftindtag i venstre side	16
18 Ratlås – Tændingskontakt (hydraulisk gearskift) eller Ratlås – Tændingskontakt – Starter (mekanisk gearskift)	10
19 Rheostat for instrumentlys	6
20 Håndkobling (hydraulisk gearskift)	10
21 Lyskontakt	15
22 Fordelergreb for frisk/varm-luft	16
23 Loftlyskontakt	18
24 Lufttemperaturreguleringsgreb	17
25 Katastrofeblink	16
26 Mængderegulering for frisk/varm-luft	17
27 Varmeblæserkontakt	17
28 Kontakt for el-bagrude	17
29 Betjeningsgreb for øverste friskluftindtag i højre side	16
30 Betjeningsgreb for nederste friskluftindtag i højre side	16
31 Retningsbetjeningsgreb øverste højre friskluftindtag	16
32 Choker	11



Med undtagelse af uret (afhængig af udstyr) virker nedenstående instrumenter kun når tændingen er tilsluttet. Belysningen af instrumentbordet er kun virksom såfremt lyset er tændt. Instrumentlysets lysstyrke kan reguleres med rheostatknappen (19) på venstre side af ratkonsollet.

1 Benzindmåler

Benzintankens rumindhold: 65 liter.

2 Kontrolknop for de røde kontrollamper.

Når denne knap trykkes i bund skal de røde lamper 8, 9, 10 og 17 tænde. Dette giver til enhver tid mulighed for at kontrollere disse specielt vigtige advarselslampers funktion. Hvis de ikke tændes bør disse snarest repareres.

3 Speedometer

med
 – Kilometertæller
 – Triptæller (nulstilles ved at trykke knappen ind og dreje den i urets retning).
 – Standselængder (se side 13).

4 Kølevandstermometer

(kun i visse lande).

5 Elektronisk omdrejningstæller

Viseren må ikke komme ind i det røde felt. Overskrid ikke 4000 omdr./min. under de første 1000 km.

6 Elektrisk ur

(Afhængig af udstyr). Stilles ved at dreje på knappen.

7 Blå kontrollampe for tændt fjernlys

8 Rød kontrollampe for hydraulisk tryk.

Kan tændes når tændingen tilsluttes og ikke slukkes ved de første motoromdrejninger: Vent med at køre til lampen slukkes. Hvis den tænder under kørsel: Stands øjeblikkelig, og kør langsomt til nærmeste CITROËN-forhandler.

9 Rød kontrollampe for olietryk

Tændes når tændingen tilsluttes og skal slukke så snart motoren er igang. Hvis den tænder under kørsel; stands motoren og kontrollér olieniveauet (se side 20). Hvis lampen er tændt med en korrekt mængde olie i motoren; stands igen og kontakt den nærmeste CITROËN-forhandler.

10 Rød kontrollampe for kølevandstemperatur

Hvis den tænder under kørsel, stands øjeblikkelig motoren og kontrollér om der er tilstrækkeligt vand på køleren under iagttagelse af de nødvendige forsigtighedsregler, (se side 20), og efterfyld eventuelt. Hvis lampen er tændt uanset korrekt mængde kølevædske: Kø langsomt til nærmeste CITROËN-forhandler.

11 Grønne kontrollamper for afviserblink

12 Hvis de ikke virker kontrollér da blinklyspærenes funktion (se side 33).

13 Gul kontrollampe for bremselidtage på forhjulene

Hvis den tænder, når der trædes på

brems pedalen, bør bremsebelægningserne skiftes (se side 13).

14 Gul kontrollampe for ladeeffekt

Tænder når tændingen tilsluttes, og bør slukke så snart motoren er i gang. Tænder den under kørslen bør De henvende Dem hos den nærmeste CITROËN-forhandler efter at have kontrolleret forbindelserne til generatoren og spændingsregulatoren. Hvis uheldet indtræffer om natten, bør De benytte drejelygterne (afhængig af udstyr) mindst muligt for at spare strøm.

15 Gul kontrollampe for el-opvarmet bagrude

16 Grøn kontrollampe for tændte lygter

17 Rød kontrollampe påbydende standsning

Tænder sammen med kontrollamperne 8, 9 og 10.

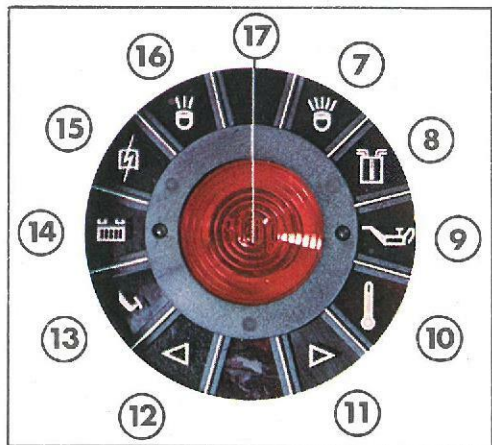
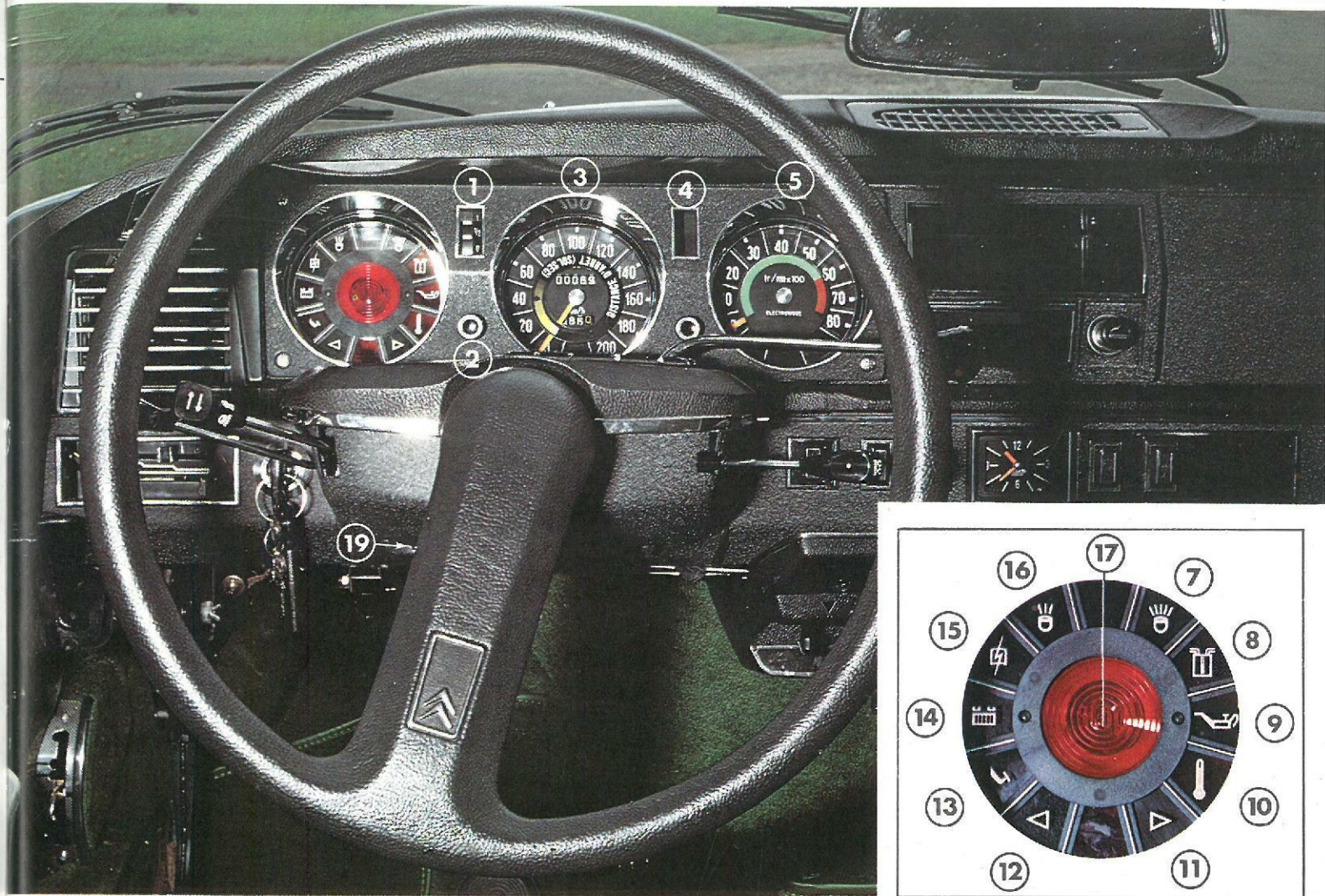



Længdeforskydning af sæder (Fig. 8 (1))

Låsegrebet for længdejustering sidder i forkanten af sædet i højre side. Grebet trækkes opad når sædet skal flyttes til den ønskede stilling.

Ryglænhældning (Fig. 8 (2))

Justerhjulet for ryglænhældningen er placeret på ydersiden af sædet ved foden af ryglænet, justerhjulet drejes for at opnå den ønskede hældning.

Sovestilling: Sædet køres helt frem før justerhjulet for ryglænet drejes i bund.

Sædets højde og hældning (afhængig af udstyr) (Fig. 8 (3) (4))

Et justergreb er placeret i forkanten af sædet midtfor, ved at forskyde grebet vandret kan sædets forkant indstilles til en af de 3 muligheder.

Et andet justergreb er placeret vandret i bagkanten af sædet midtfor, ved at forskyde grebet vandret kan sædets bagkant indstilles til en af de 3 muligheder. Justeringen kan foretages siddende.



Nakkestøtte (afhængigt af udstyr)

Tryk på udløserknappen og drej nakkestøtten til en af de 4 positioner.

Fig. 8 - Justering af sæder

- 1 - Længderetning
- 2 - Ryglænhældning
- 3 - Forkanthøjde (afhængig af udstyr)
- 4 - Bagkanthøjde (afhængig af udstyr)

Bakspejl

Vippepalen i underkanten af bakspejlet stiller spejlet i henholdsvis nat- eller dagstilling: Palen mod kabinen: Dagstilling. Natstilling: Palen mod frontruden.

Sidespejl

Bevægeligheden i de to led er justerbar.

Kørestilling

Tilpas sædet i længde og højderetning således at betjeningsgrebene falder godt i hånden.

Juster ryghældningen til den ønskede kørestilling.

Orienter bak- og sidespejl.

Tilpas sikkerhedsselen.

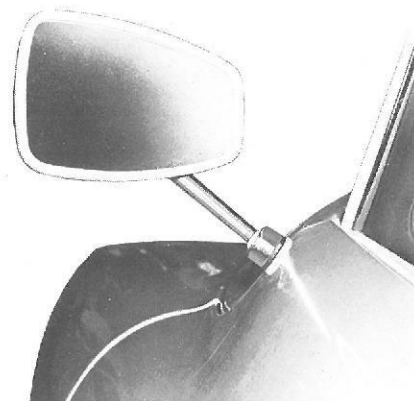

Fig. 9 – Sidespejl

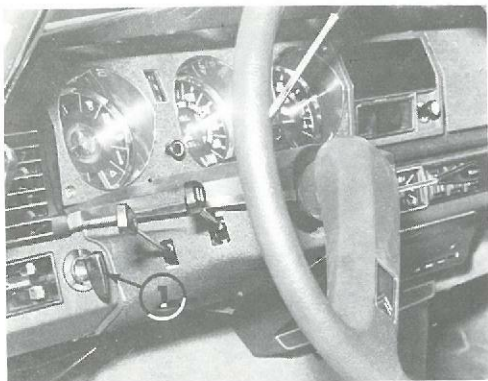

Fig. 11 - Start
1 - Ratlås - Tændingskontakt
2 - Choker



Fig. 12 - Start med håndsving (på vogne med hydraulisk gearskift)
1 - Håndkobling

Ratlås - Tænding (Fig. 11 og 13)

Tændingslåsen er placeret i den nederste del af instrumentbordet, til venstre for ratkonsollet. I urets retning er nøglens forskellige positioner følgende:

- 1 - Ratlås (låst styretøj).
- 2 - Ratlås (frit styretøj).
- 3 - Tænding.
- 4 - Start (kun på vogne med mekanisk gearskift).

På vogne med hydraulisk gearskift startes motoren med gearvælgeren, denne føres helt til venstre fra position frigeaar.

På vogne med mekanisk gearskift:

- Slip nøglen så snart motoren er i gang.
- Hvis motoren standser eller ikke starter straks, skal tændingen afbrydes før starteren påny påvirkes (dette på grund af en anordning der sikrer at starteren ikke påvirkes når motoren er i gang).

Det kan være nødvendigt at bevæge rattet let for at komme fra »låst styretøj«. Træk let i nøglen inden den kommer til den ønskede position når nøglen skal ud. Træk aldrig nøglen ud før vognen står helt stille.

Choker

Benyt kun chokeren når motoren er kold (se side 11).

Håndkobling

Håndkoblingen benyttes når vognen skal startes med håndsving, eller når motoren skal tøres (se også side 37).

Med parkeringsbremsen spændt, og gearvælgeren i frigeaar, vippes håndkoblingen fremad og låses ved at trykke den opad. Så snart motoren er i gang, sættes den tilbage til dens oprindelige position.

Hvis motoren kun er blevet tøret skal håndkoblingen sættes i sin oprindelige position inden starteren påvirkes.

Sommer/vinterspjæld

Luftfilteret på alle DS vogne uden elektronisk benzinindsprøjtning har et spjæld med stillingerne »été« (sommer) og »hiver« (vinter) for at lette koldstart.

Hen på efteråret sættes spjældet i vinterposition, og ved begyndelsen af foråret i sommerposition.

Start (Start ikke motoren i et lukket lokale).

Rør ikke speederen.

Sikre sig at vognen står i frigear, og at parkeringsbremsen er spændt.

Drej nøglen så kontrollamperne for ladning og olietryk tændes, hvor tændingen er tilsluttet. Kontrollampen for hydrauliktryk kan ligeledes være tændt.

Hvis motoren er kold:

Træk chokeren helt ud (på vogne med hydraulisk gearskift trædes samtidig på bremsen).

Påvirk starteren uden at træde på speederen.

Hvis motoren ikke starter ved første forsøg ventes 3-4 sekunder før der påny gøres forsøg (på vogne med mekanisk gearskift afbrydes ligeledes tændingskontakten).

Hvis motoren er varm:

Træd på speederen og påvirk starteren uden at røre chokeren.

Hvis motoren ikke starter ved første forsøg ventes 3-4 sekunder før der påny gøres et forsøg uden at røre speederen (på vogne med mekanisk gearskift afbrydes ligeledes tændingskontakten).

Før vognen sættes i første gear.

Tryk chokeren ind så motoren kun går med en 900 til 1000 omdr./min.

Speed ikke motoren op.

Lad motoren gå et øjeblik for at vognen kan komme i kørehøjde.

Kontrollampen for ladekontrol og olietryk skal være slukket.

Hvis kontrollampen for hydrauliktryk tændes ventes med at køre til den er slukket.

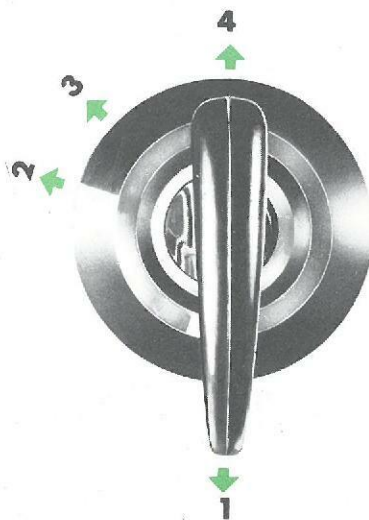

Fig. 13 – Ratlås – Tændingskontakt

- 1 – Rattet låst
- 2 – Rattet frit
- 3 – Tænding
- 4 – Start (kun mekanisk gearskift)

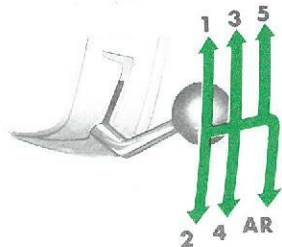

Fig. 14
5-trinsgearskift
(afhængig af udstyr)
AR – Bakgear

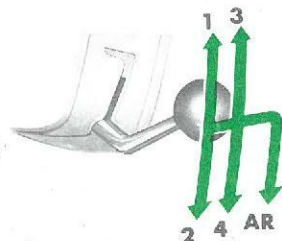

Fig. 14 bis
4-trinsgearskift
(afhængig af udstyr)
AR – Bakgear

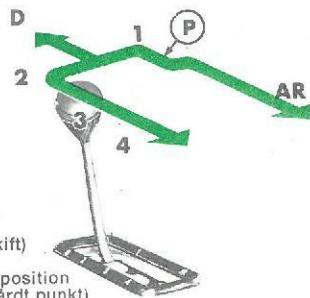

Fig. 15
Gearvælger
(hydraulisk gearskift)
AR – Bakgear
D – Starterkontaktposition
P – Bakgearlås (hårdt punkt)

Gearvalg (Fig. 14, 14 bis og 15 afhængigt af udstyr)

Gearpositionerne er markeret på gearvælgerkonsollet i vogne med hydraulisk gearskift, og på en plade under omdrejningstælleren for vogne med mekanisk gearskift. Sæt ikke vognen i bakgear før den står helt stille.

Glem ikke at sætte gearvælgeren i frigeardposition, når vogne med hydraulisk gearskift parkeres.

Manuel vognhøjdebetjening (Fig. 16)

Betjeningsgrebet til venstre for parkeringsbremsen benyttes til at indstille vognhøjden til en af de 5 muligheder.

Den normale kørestilling der giver den bedste komfort er i det andet hak nedefra. De to næstøverste huller er til forcering af svære passager.

Det nederste hak svarer til den minimale højde, og det øverste til den maximale. Disse to positioner benyttes ved hjulskift (se side 28) og må ikke benyttes til normal kørsel.

Det er dog muligt at benytte den øverste kørestilling ved lav fart, over korte strækninger til forcering af svære passager.

Parkeringsbremse (Fig. 17)

For at fastlåse parkeringsbremsen sættes udløserarmen i øverste stilling, hvorefter parkeringsbremsepedalen trædes i bund. (Til forskel fra alle andre betjeningsgreb som er meget lette at betjene, kræver parkeringsbremsen et kraftigt pedaltryk).

Parkeringsbremsen løses ved at sætte udløserarmen i nederste position.

Under kørsel skal udløserarmen altid være i nederste position.

Sikkerhedslåsen (1) fastholder udløserarmen i øverste position.

Start op ad bakke med vogne med mekanisk gearskift.

Kobl ud og sæt i første gear.

Accellerer motoren let og begynd tilkoblingen.

Så snart vognen har tendens til at bevæge sig, løsnes udløserarmen medens vognens fremdrift fortsætter.

Driftsbremse

Pedalvandringen er ganske lille, og der kræves et meget lille pedaltryk for at opnå selv en meget kraftig opbremsning.

Det tilrådes første gang De kører en DS, at foretage nogle forsigtige opbremsninger, for at gøre Dem bekendt med bremsens følsomhed.

To kontrollamper i instrumentbordet overvåger driftsbremstens funktion.

Den røde kontrollampe for hydrauliktryk, som påbyder øjeblikkelig standsning, og Den gule kontrollampe for forreste bremsebelægninger, som tænder ved påvirkning at bremsepedalen når bremseklodserne er slidt ned. I tilfælde af, at en af disse to kontrollamper lyser, kontaktes det nærmeste CITROËN-værksted.

Efter udskiftning af bremseklodserne skal disse tilkøres, for kraftig udnyttelse umiddelbart efter udskiftningen kan afstedkomme senere ustabile opbremsninger.

Standselængder

Vognens enestående komfort og vejbeliggenhedsegenskaber, samt muligheden for hele motorens effekt, har krævet særdeles effektive bremsere. Det er derfor absolut nødvendigt at erindre, at uanset vognens enestående bremseegenskaber øges standselængden væsentligt ved stigende hastighed. Derfor er der markeret nogle standselængder på speedometeret.

Angivelserne forudsætter at dækkene er i god stand, at vognen ikke har overlæs og at vejbanen har en rimelig friktionsevne samt at føreren har normale reflekser.

Disse standselængder kan under andre forhold være væsentlig forøget, i særdeleshed på fedtet vej.

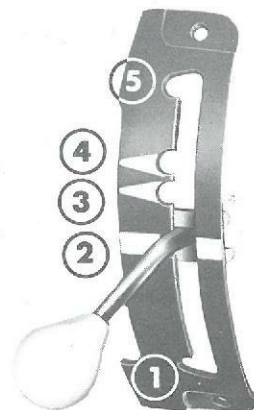

Fig. 16 - Manuel vognhøjde betjening

- 1 - Minimal højde
- 2 - Normal kørehøjde
- 3-4 - Kørehøjde på dårlig vej
- 5 - Maximal højde

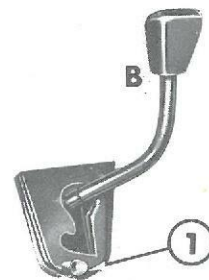

Fig. 17 - Udløserarm for håndbremse
1 - Sikkerhedslås

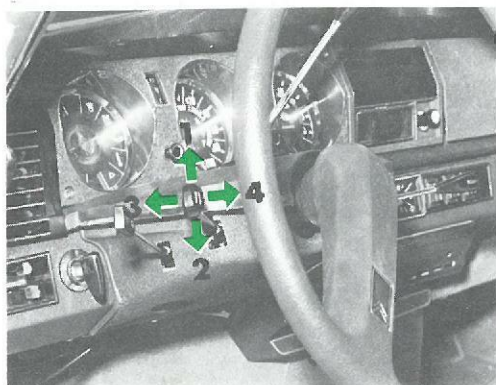
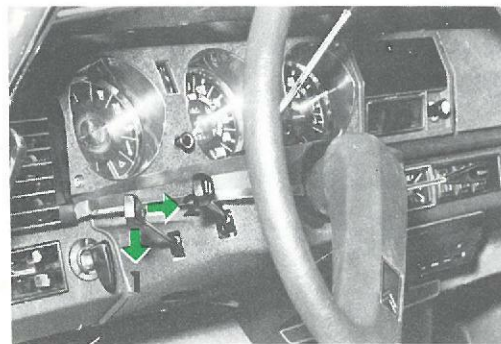

Fig. 18 - Signalarmer

- 1 - Højre afviserblink
- 2 - Venstre afviserblink
- 3 - Overhalingsblink
- 4 - Horn

Fig. 19 - 1 - Rudevisker
2 - Rudevasker

Afviserblink, horn og overhalingsblink. (Fig. 18)

Afviserblink:

Højre afviserblink: Vip armen opad.

Venstre afviserblink: Vip armen nedad.

Den tilsvarende grønne kontrollampe skal blinke samtidig med at den akkustiske signalafgivelse er virksom. Hvis disse signaler ikke virker regelmæssigt, skal blinklyspærerne kontrolleres. (Se side 32).

Overhalingslys:

Armen skubbes fremad for at tænde overhalingslyset, som er tændt så længe armen holdes fremme.

Horn:

Påvirkning af armen i retning mod føreren iværksætter det første horn, ved et kraftigere tryk virker begge hornene.

Hornet kan benyttes medens afviserblinket er i funktion.

Rudevisker og -vasker (Fig. 19)

Rudevisker:

Start: Før armen nedad til første position med normal viskerhastighed, og eventuelt videre til næste position med accelereret viskerhastighed, som benyttes ved styrtregn eller overhalinger.

Standstning: Før armen opad, viskerne går automatisk tilbage til deres udgangsposition.

Rudevasker:

Tryk viskerarmen ind mod rattet.

Rens viskergummet regelmæssigt (se side 24).

Lysbetjening (Fig. 20)

Slukket: Lygterne er slukket når siden med en prik vender mod føreren.

Positionslys: Med armen mod rattet drejes knappen en kvart omgang. (En grøn kontrollampe på instrumentbordet tændes).

Fjernlys: Stadig med armen mod rattet drejes knappen endnu en kvart omgang. (En blå kontrollampe tændes).

Kort lys: Fra stillingerne »positionslys« eller »fjernlys« vippes armen frem mod instrumentbordet.

Drejelygter: (Afhængigt af udstyret). Med armen i fjernlysstilling trykkes på knappen i armens længderetning; ved fornyet tryk slukkes drejelygterne.



Fig. 20 – Lygtebetjening
 1 – Positionslys eller fjernlys
 2 – Kort lys
 3 – Drejelygter

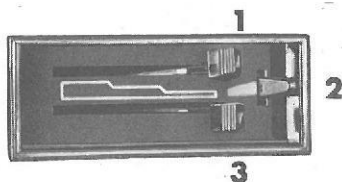

Fig. 22 - Betjening af side friskluftindtag
 1 - Øverste friskluftindtag
 2 - Orientering af øverste luftindtag
 3 - Nederste friskluftindtag

Sidefriskluftindtag (Fig. 22)

Øverste friskluftindtag

Åbning: Flyt håndtaget (1) mere eller mindre til venstre for at opnå den ønskede luftmængde

Lukning: Håndtaget yderst til højre.

Orientering: Palen (2) skubbes op eller nedad for at få luften op mod taget eller mod hovedet.

Nederste friskluftindtag

Åbning: Flyt håndtaget (3) mere eller mindre til venstre for at opnå den ønskede luftmængde.

Lukning: Håndtaget yderst til højre.

Regulering af luftmængde (Fig. 23 (1))

Varm/frisk luftsdyser, ved forrude, sideruder og gulv.

Åbning: Før håndtaget mere eller mindre til venstre for at opnå den ønskede luftmængde.

Lukning: Håndtaget yderst til højre.

Fordeling af luftmængden (Fig. 23 (2))

Helt til venstre: Luften rettes mod gulvet.

Helt til højre: Luften rettes mod frontruden.

Mellempositioner: Luften fordeles forholdsmæssigt mellem rude og gulvdyser.

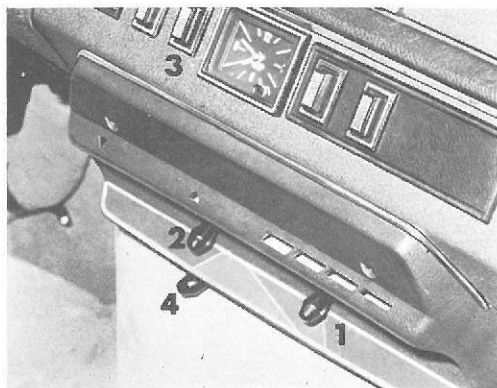

Fig. 23 - Klimaanelæg
 1 - Regulering af luftmængde
 2 - Orientering af luftstrømmens retning
 3 - Blæserkontakt
 4 - Temperaturregulering

Temperaturregulering (Fig. 23 (4))

Varme: Før håndtaget mere eller mindre til venstre for at opnå den ønskede varmemængde.

Kulde: Håndtaget helt til højre.

Blæser (Fig. 23 (3))

Start: Tryk knappen ind.

Standstning: Tryk igen på knappen.

Blæseren giver under standstning eller ved lav hastighed luft til venstre sidedyse samt rude og gulvdyserne.

Undgå at benytte blæseren når De følger efter en vogn der afgiver kraftig udstødningsrøg.

El-opvarmet bagrude (Fig. 24)

Start: Tryk knappen ind, den gule kontrollampe på instrumentbordet tænder.

Standstning: Tryk igen på knappen.

Den el-opvarmede bagrude virker kun når tændingen er tilsluttet.

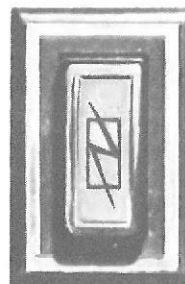

Fig. 24 – El-opvarmet bagrude

Askebægre

Askebægrene frigøres ved at trykke på fjederen og trække dem helt ud. Askebægret i instrumentpanelet er belyst (afhængig af udstyr) når vognens lys er tændt. Lysstyrken reguleres med rheostaten for instrumentlys (se side 6).

Cigartænder

Tryk cigartænderen ind og vent til den springer tilbage før den tages ud. Fatningen er oplyst (afhængigt af udstyr) når vognens lys er tændt.

Solskærm

Solskærmene er orienterbare i alle hensigtsmæssige retninger. Passagerens solskærm er udstyret med et spejl på bagsiden.

Radio (afhængigt af udstyr)

Der er beregnet plads til radio midt i instrumentpanelet. En volumemixer ved siden højttaleren giver den bedst mulige lydgenivelse.

Belyst ratlås (afhængigt af udstyr)

Tændt når vognens kørellys er tændt. Lysstyrken reguleres med rheostaten for instrumentlys (se side 6).

Handskerumslys (afhængigt af udstyr)

Handskerummet belyses automatisk når klappen åbnes.

Belyste varmebetjeningsgreb (afhængigt af udstyr)

Tændes når vognens positionslys er tændt.

Loftslslys

Loftslslyset tændes når fordørene åbnes. Det tændes ligeledes når man trykker på kontakten (fig. 25).

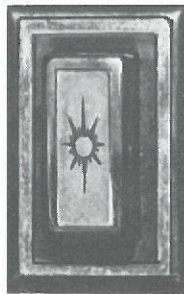

Fig. 25 - Loftslslyskontakt

ALMINDELIG VEDLIGEHOOLDELSE

Niveauer, kølevædske, olie, LHM	20
Mekanik og elektrisk system	23
Karosseri	24
Kabine	26

Dette kapitel omhandler den almindelige vedligeholdelse som Deres vogn kræver i det daglige: Kontrol af niveauhøjder, dæktryk o.lign.

Anden vedligeholdelse såsom smøring, olieskift og eftersyn foretages af Deres CITROËN-forhandler i overensstemmelse med vedligeholdelsesheftet bag i bogen.



Fig. 26 – Hydraulikvædsketank
1 – Gennemsigtigt niveaurør

1 Køler

Drej dækslet til De mærker sikkerhedshakket, og tryk dækslet ned for at dreje videre. Hvis motoren er meget varm: Lad dampen sive ud ved sikkerhedshakket. Vædskeniveauet bør stå 2 eller 3 cm under studsen. Fyld ikke mere end en halv liter kold vand på en varm motor, vent til den er kold med at fylde op.

2 Rudevasker

Fyld op med vand, eventuelt yderligere et afspændingsmiddel eller et afkalkningsmiddel, og antifrostvædske for rudevaskere.

3 Motorolleniveau

Olieniveauet, som skal være mellem de to hak på målepinden, skal kontrolleres mellem hvert eftersyn i særdeleshed før længere ture. Kontrollen foretages på plan vej, og efter at motoren har været standset i ca. 10 minutter. Ved efterfyldning må den øverste kant af hakket ikke overskrides. Mellem minimum og maximum er der 1 liter.

4 Oliepåfyldningsstuds

De bedst egnede olier har en viskositetsgrad på: 20 W 40 eller 20 W 50, ved temperatur under $\pm 10^{\circ}$ C anbefales: 10 W 30. Benyt aldrig olieadditiver.

5 Batteri

Kontroller regelmæssigt niveauet; især om sommeren. Niveauet skal stå 1 til 2 cm over cellerne. Efterfyld kun med destilleret vand, tilføj aldrig syre. Kom ikke i nærheden af batteriet med åben ild.

6 Hydrauliktank

Niveauhøjden er synlig i røret (se fig. 26), den bør være mellem min. og max., når vognen står i maximal højde (se side 12).

VIGTIGT: Efterfyld kun med grøn mineralisk LHM vædske.

Alle andre vædske må aldrig benyttes, da de medfører en meget hurtig ødelæggelse af det hydrauliske system.

I tilfælde af at det er umuligt at fremskaffe grøn LHM se side 37.

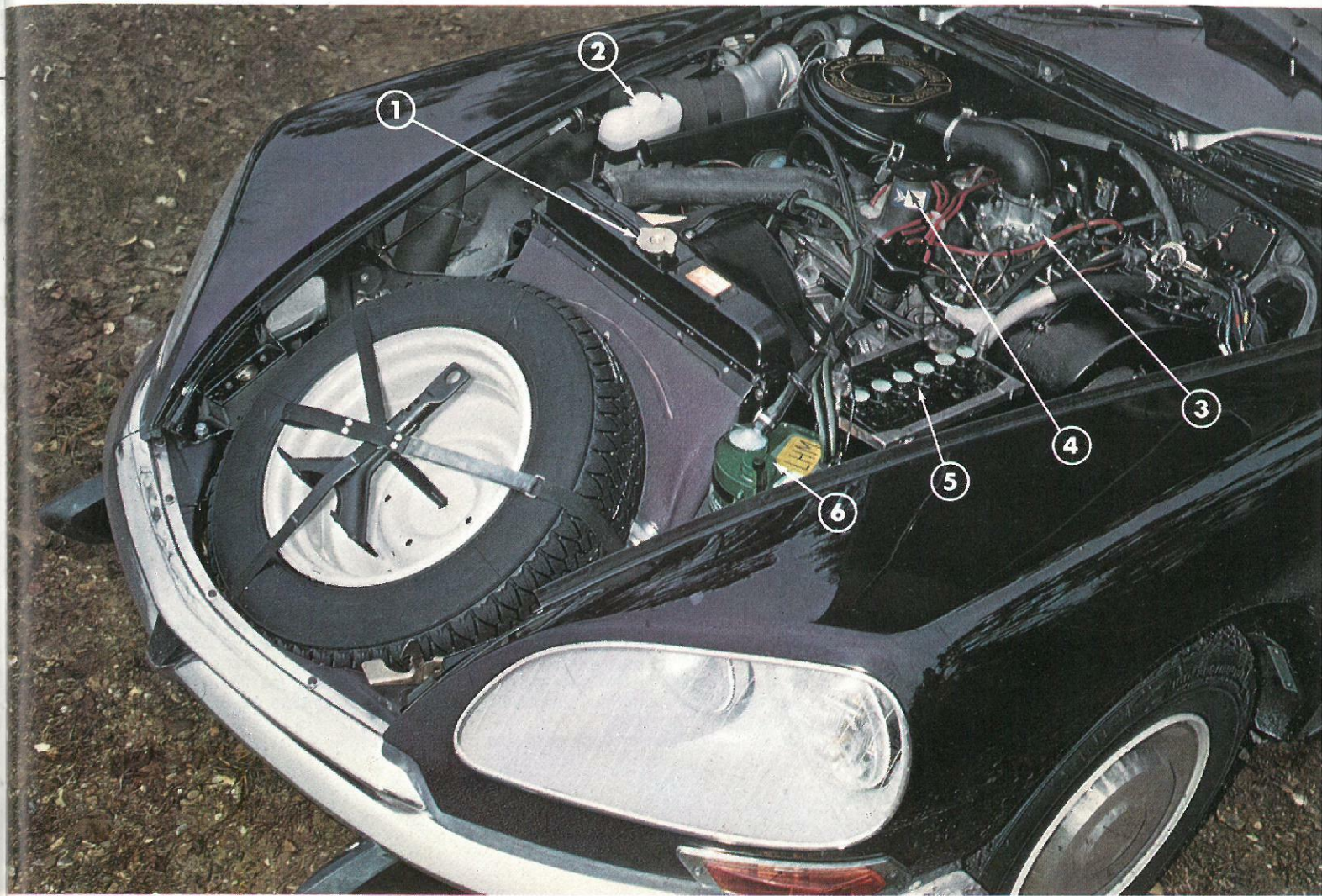

Periodiske vedligeholdelseseftersyn

Omfanget af serviceeftersynene ved de respektive kilometerintervaller står anført bagest i bogen; vi tilråder, at disse eftersyn bliver udført ved de anførte kilometre, for at sikre Deres bil en lang levetid. Der er et smøreeftersyn hver 5.000 km, og et værkstedsftersyn hver 10.000 km.

Vi fraråder alle forsøg med tilføjelse af olieadditiver m.m. som kan volde problemer.

Dæk

DS 23 Injection: MICHELIN 185 HR 15 XAS – DS løvrigt: MICHELIN 180 HR 15 XAS.

Dæktryk	Forhjul		Baghjul		Reservehjul	
	kg/cm ³	psi	kg/cm ³	psi	kg/cm ³	psi
DS 23 Injection	2,0	29	1,8	26	2,3	33
DS i øvrigt	2,0	29	2,0	29	2,2	32

De anførte dæktryk er gældende under enhver belastning og under alle kørselsforhold.

Tilladte dækmonteringer:

DS 23 Injection: MICHELIN 185 – 15 X (M + S)

DS i øvrigt: MICHELIN 180/15 XH – 180/15 X (M + S) – 185/15 X.

Med disse monteringer tilrådes det ikke at overskride 165 km/t.

Glem ikke at kontrollere lufttrykket i reservehjulet.

Det er nødvendigt at kontrollere lufttrykket fra tid til anden, idet sikkerheden kan være afhængig deraf. Lufttrykket har ligeledes stor indflydelse på dækkets levetid. Kontrollen skal udføres med kolde dæk da målingen ellers vil være misvisende.

Få afbalanceret hjulene efter en punktering. XAS-dæk har på ydersiden af dækket angivelsen »cote extérieure de la voiture« (vognens udvendige side); det er vigtigt at dækket monteres rigtigt.

Udskiftning af hjul, er beskrevet side 28.

Vedligeholdelse af køler

Køleren er fra fabrikken påfyldt en mængde frostvædske der beskytter den ned til den temperatur der står angivet på mærkaten på dækslet. Dog tilrådes det at lade dette kontrollere.

Kølekredsløbet skal for at være beskyttet til $\div 15^{\circ}$ indeholde:

DS 23: 6 liter frostvædske og 7 liter vand ialt 13,0 liter.

DSuper 5: 3,8 liter frostvædske og 7 liter vand ialt 10,8 liter.

DSuper og DSpecial: 3,6 liter frostvædske og 7 liter vand ialt 10,6 liter.

Vi tilråder at udskifte kølevædsken en gang om året i begyndelsen af vinteren.

Rensning af køler (Fig. 29)

En udskæring anbragt øverst i den bløde friskluftskorridor til køleren kan åbnes med en lynlås, som gør det muligt at komme ind og rense kølerribberne forfra. Under normale forhold bør denne lynlås altid være lukket. De kan rent undtagelsesvis ved kørsel på veje med højt snelag, der kan risikere at tilstoppe gitteret der beskytter friskluftindtaget, lade lynlåsen stå åben ved anvendelsen af trykknappen.

Vedligeholdelse af batteri.

Kontroller batteripoler og kabelsko for ir. Hvis disse irrer, løsnes polskoene som renses, og filtskiven smøres ind i syrefri olie.

Om vinteren beskytter en korrekt opladning mod frosten: et normalt opladet batteri (vægtfylde 1,25 til 1,27) kan modstå ned til $\div 50^{\circ}\text{C}$, hvorimod et afladet batteri (vægtfylde 1,07 til 1,09) kan sprænge ved $\div 5^{\circ}\text{C}$.

Demonter ikke polskoene når motoren er igang.

Oplad ikke batteriet uden at have demonteret polskoene.

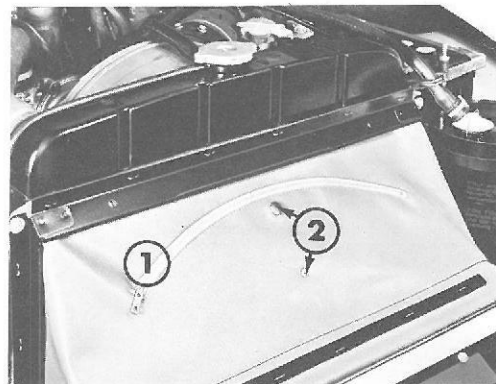

Fig.29 – Rensning af køleribber

- 1 – Lynlås
- 2 – Trykklås

Karrosseriet bør vedligeholdes meget regelmæssigt, især om vinteren. Denne vedligeholdelse bør ikke kun omfatte maling og pyntelister, men også undervognen; for at sikre en sagkyndig behandling bør De henvende Dem hos Deres CITROËN-forhandler.

Aftør aldrig karrosseriet når dette er tørt, da det kan ridse lakken.

Afrens aldrig med benzin, petroleum, trichlorethylen eller sprit, heller ikke plasticdele såsom lygtehuse o.l. Benyt ikke for kraftige sæbeopløsninger.

Vask af karrosseri

Hyppig vask af karrosseriet er nødvendig for malingens rette vedligehold, men denne afvaskning bør dog foretages under iagttagelse af nogen forsigtighed.

Vognen må ikke vaskes i brændende sol, eller ved for lave temperaturer, vent til vognen er blevet kold. Lad vognen køle af efter en længere tur eller efter at vognen har stået længe i solen.

Karrosseriet oversprøjtes med vand, for eksempel med en blød svamp som skylles hyppigt eller med en blød vandstråle. Hvis en autosæbe benyttes skylles godt efter.

Tør godt efter med et opvredet skind som skylles hyppigt, lad ikke vanddråber tørre på karrosseriet.

Efter vognvask trædes let på bremsen ved langsom kørsel for at fjerne evt. fugt fra bremsebelægningerne.

Rensning af ruderne

Ruderne kan renses med sprit eller med et almindeligt rudeafvaskningsmiddel, med undtagelse af bagrudens inderside (se side 26).

Løft viskerbladene og afvask dem med vand og sæbe uden at trykke for hårdt på gummi.

Metalliske pyntelister

Til vedligeholdelse af pyntelisterne er vand tilsat et sæbeprodukt (10–15 cm³ pr. liter vand) er tilstrækkeligt. Før og efter rensningen skylles rigeligt med vand. Hjulenes pyntekapsler bør afvaskes hyppigt, da de er særligt udsat for støv og søle som kan angribe overfladen, såfremt det får lov at sidde for længe. Efter rengøring og aftørring med vaskemiddel anbefales det, for at bevare metallets glans, at behandle det med et par af følgende produkter:

Johnsons car plate (flydende)
Johnsons Jon Wax (pasta)

Abel Alu (flydende)
Abel Protege Chrome (pasta)

Følg fabrikantens anvisninger.

Tjærepletter

Tjærepletter skal fjernes hurtigst muligt. Benyt et special produkt eller benyt tekstilrensninger eller benzin. – Skrab dem aldrig af!

Polering

Det frarådes at polere polychromatlakerede vogne, da det kan lave skjolder. Derimod tilrådes det at polere andre lakker ved vinterens udgang. Karrosseriet skal være helt rent og tørt. Benyt kun meget svagt slibende produkter

Mindre lakskader

Udbedring af mindre lakskader, ridser og lignende, kan foretages for en mindre udgift uden oplakering ved benyttelse af maling på aerosoldåse. Disse aerosoldåser findes i alle CITROËN-farver og har brugsanvisningen anført på dåsen. Farvereferecenen står anført på en metalplade på venstre side af torpedoen under motorhjelm, ved siden af højre ventilationskanal (se fig. 30).



Fig. 30 – Farvereferecneplade

Rensning af betræk (afhængigt af udstyr)

Benyt kun svage sæber som for eksempel toiletsæber og ikke ætsende sæber.

Stofbetræk

Børstes eller helst støvsuges. Ved kraftig tilsmudsning benyttes tørskum.

Læderbetræk

Afvaskes med en fugtig klud eller svamp med lidt sæbe og lunkent vand; tørres efter med en blød ren klud til det skinner. Vær forsigtig med benyttelse af cremer og lignende som kan plette.

Plasticbetræk

Svag sæbeopløsning eller et special-rensemiddel for plastic. Plasticpolermidler frarådes.

Pletter på betræk

Hvis pletten ikke kan fjernes med en sæbeopløsning forsøg med sprit eller rensbenzin.

Benyt rene bløde klude eller vattamponer og gnid let.

Opløsningsmidler som acetone og triklorethylen frarådes.

Pletfjernemidler kan, rigtigt benyttet, rense uden at lave skjolder.

Sikkerhedsseler

Renses med en svag sæbeopløsning idet man påser at der ikke trænger vand ind i de metalliske dele. Større pletter fjernes med sprit eller rensbenzin.

Gjordene må ikke farves da det kan have indflydelse på deres modstandskraft.

Instrumentbord

Benyt kun svage sæbeopløsninger eller lignende.

Rat

Benyt kun svage sæbeopløsninger, aldrig sprit, trichlorethylen eller rensbenzin.

El-opvarmet bagrude

Den indvendige side af en el-opvarmet bagrude må kun afvaskes med en svag sæbeopløsning; alle andre midler risikerer at ødelægge varmetrådene.

Gnid forsigtigt på langs af trådene - aldrig på tværs af trådene, da dette kan risikere at ødelægge dem.

SÆRLIGE FORHOLD

Uheld og lignende

Hjulskifte	28
Udskiftning af pærer	30
Lygtejustering	34
Udskiftning af sikring	35
Udskiftning af batteri	36
Udskiftning af tændrør	36
Hydraulikvædske mangel	37
Start med håndsving	37
Bugsering	38

I dette kapitel står anført hvad man skal foretage sig under særlige forhold, uheld og lignende som for eksempel punktering, udskiftning af pærer og andet. Dog hvis det er en fejl, der adviseres af en kontrollampe på Instrumentbordet, henvises til side 6.

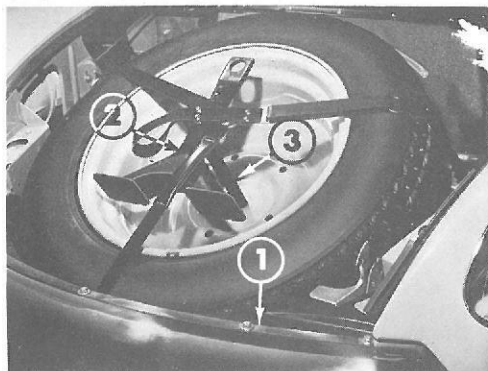

Fig. 31 - Værktøj
1 - Håndsving og forlængelse
2 - Støtteben
3 - Dorn

Værktøj (Fig. 31)

Værktøjet er placeret under motorhjelm; støttebenet, med dornen midt i reservehjulet; håndsvinget og dets forlængelse under reservehjulet.

Demontering af hjul

Stram parkeringsbremsen helt an. Lad motoren gå i tomgang.

Sæt højdereguleringsgrebet i øverste hak (maximal højde).

Kun for baghjulene: Demonter bagskærmen ved hjælp af håndsvinget (fig. 32) og træk skærmen bagud og lidt opad.

Demonter navkapslen således: (Afhængigt af udstyr).

Store navkapsler: Før det bøjede stykke på dornen ind i hullet og benyt dornen som løftestang (fig. 33).

Små navkapsler: Før det bøjede stykke på dornen ind under kanten på navkapslen og benyt dornen som løftestang (fig. 33 bis).

Skrue de fem hjulbolte løse med håndsvinget. Det er lettere at løsne boltene hvis forlængelsen til håndsvinget benyttes.

Når vognen har nået sin maximale højde sættes støttebenet på tappen under midterstolpen på siden af vognen, dornens lige stykke sættes i det øverst mulige hul på støttebenet (fig. 34).

Sæt højdereguleringsgrebet i nederste hak (minimal højde) og demonter hjulet.



Fig. 32 - Demontering af bagskærm

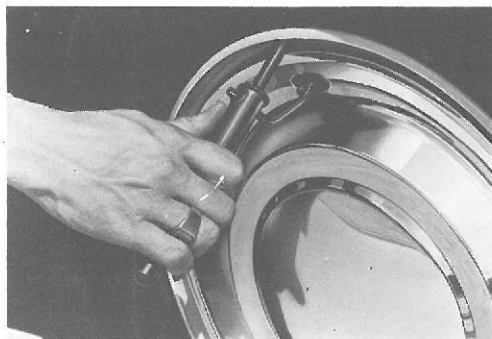

Fig. 33 - Demontering af stor navkapsel



Fig. 33 bis - Demontering af lille navkapsel

Montering

Sæt forlængergrebet i det midterste hul i fælgen og placer det i det midterste navhul (fig. 35).

Løft hjulet med forlængergrebet som løftestang og lad hjulet glide på plads på støtteboltene.

Skrue de fem hjulmøtrikker på uden at spænde dem helt til.

Sæt højdereguleringsgrebet i øverste hak (maximal højde).

Frigør støttebenet.

Spænd de fem hjulmøtrikker med håndsvinget uden forlængerens.

Monter navkapslen, afhængigt af udstyr:

Stor navkapsel: Vær opmærksom på ventilens placering ud for hullet (fig. 36).

Lille navkapsel: Sæt fjederen ind i det ene hul og tryk den anden ende ind i holdposition (fig. 36 bis).

Kun for baghjul:

Monter bagskærmen, sæt først styretappene i deres lejer.

Skub skærmen helt i bund fremad, og skrue møtrikken i (fig. 32).

Sæt højdereguleringsgrebet i normal kørestilling.

Kontroller snarest belejligt dæktrykket i det monterede hjul.



Fig. 36 – Montering af stor navkapsel



Fig 36 bis – Montering af lille navkapsel

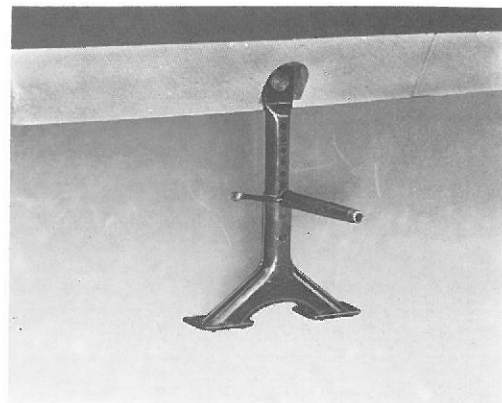

Fig.34 Placering af støttebenet



Fig.35 – Montering af hjul

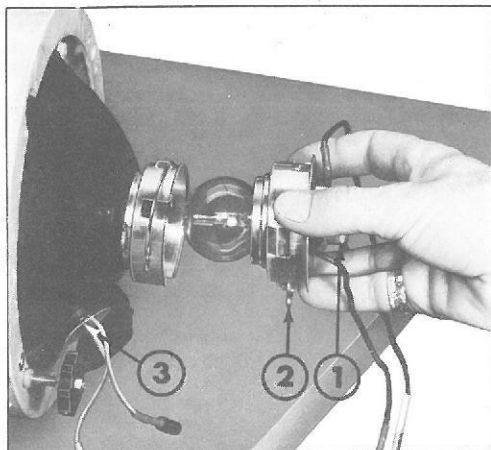

Fig. 37 - Hovedlygte (stor diameter)
Almindelig pære MARCHAL parabol
1 - Ledningsforbindelse
2 - Fjedre
3 - Positionslys (se side 33)

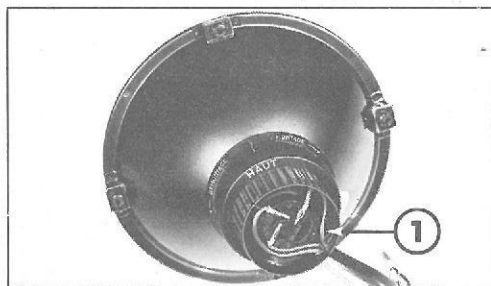

Fig. 38 - Hovedlygte (stor diameter)
Almindelig pære CIBIÉ parabol
1 - Positionslys (se side 33)

Forlygter

De består af:

Yderst: Hovedlygter (stor diameter) med indbyggede positionslys.

Inderst: Ekstra fjernlygter (lille diameter) faste eller drejelige, afhængigt af udstyr.

Afhængigt af udstyr er de udstyret med almindelige pærer eller jodlygter.

En åbning i den indvendige side af forskærmen giver adgang til bagsiden af lygterne for udskiftning af pærer. Skift kun pærer når lygterne har været slukket i mindst fem minutter. Undgå at røre ved en jodkvartspære med fingrene. Hvis dette alligevel skulle ske vaskes den med lidt sæbevand, og tørres af med en ikke fruggende klud.

Hovedlygter (stor diameter) med almindelige pærer

(12 V - 45/40 W - type P 45 - T 41).

MARCHAL-udstyr (metalfatning) (fig. 37).

- Træk fatningen bagud i dens koniske krave.
- Tag ledningsforbindelsen (1) af, ved at trække i samlestykket.
- Tryk fjedrene (2) til side.
- Løft dækslet og skift pæren.

CIBIÉ udstyr (sort plasticfatning) (fig. 38).

- Tag fatningen af ved at dreje med uret i pilen mærket »Demontage«s retning og træk
- Skift pæren og sæt det hele på plads ved at dreje mod uret i pilen mærket »montage«s retning.

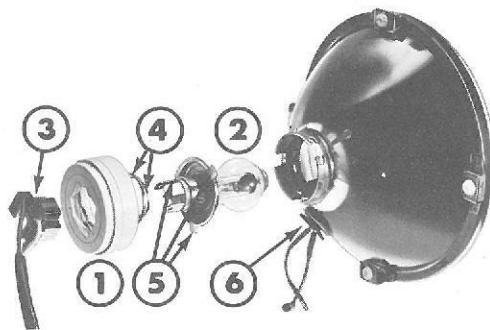

Fig. 39 - Hovedlygte (stor diameter)
MARCHAL jodlampe
1 - Bærestykke
2 - Pære
3 - Pærestik (3 stik)
4 - Spiralfjeder
5 - Studse
6 - Positionslys (se side 33)

Hovedlygte (stor diameter) med jodkvartspære (12 V – 55/60 W – type H 4).

MARCHAL udstyr (fig. 39)

- Tryk det hvide plasticstykke (1) ind og drej det, hvorefter det er frit fra parabolen.
- Træk den defekte pære (2) fra kontaktstykket (3).
- Sæt den nye pære i spiralfjederen (4).
- Sæt fatningen på pæren (tre ben).
- Sæt helheden ind i parabolen vær opmærksom på at de tre studse (5) på kransen skal ind i de tilsvarende huller i parabolen (rødt mærke opad).
- Tryk det hele på plads, og drej til fatningen går på plads i hakkene.

CIBIE-udstyr (fig. 40)

- Drej det sorte plasticstykke (1) i pilen mærket »démontage«'s retning, og træk fatningen ud.
- Træk den defekte pære (2) ud.
- Sæt den nye pære ind; vær opmærksom på monteringsretningen på de tre stik (3).
- Sæt det hele på plads i parabolen, »haut« opad, og drej det i pilen mærket »montage«'s retning.

Ekstra fjernlygter (lille diameter) med almindelig pære (fig. 41)

(12 V – 45/40 W – type 41).

- Træk det sorte plastic kontaktstik (2) af.
- Vip fjedrene (1) til side.
- Udskift pæren.
- Vær opmærksom på orienteringsstudsens ved monteringen.

Ekstra fjernlygter (lille diameter) med jodlampe (fig. 42)

(12 V – 55/60 W – type H 1.).

- Frigør fjederen.
- Tag ledningen af.
- Udskift pæren.
- Vær opmærksom på orienteringsstudsens ved monteringen.

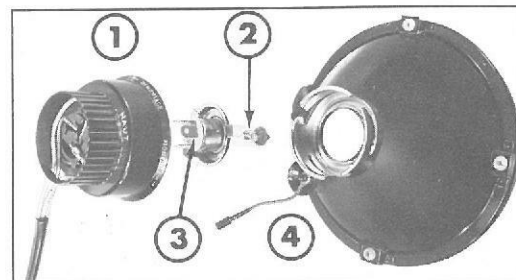

Fig. 40 – Hovedlygte Cibie

- 1 – Sort plasticstykke
- 2 – Pære
- 3 – Pærestik
- 4 – Positionslys

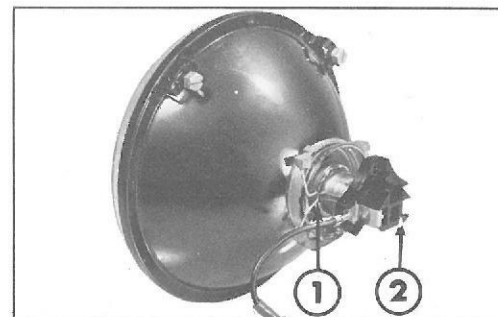

Fig. 41 – Ekstra fjernlygter (lille diameter)
Almindelig pære MARCHAL parabol

- 1 – Fjedre
- 2 – Stik

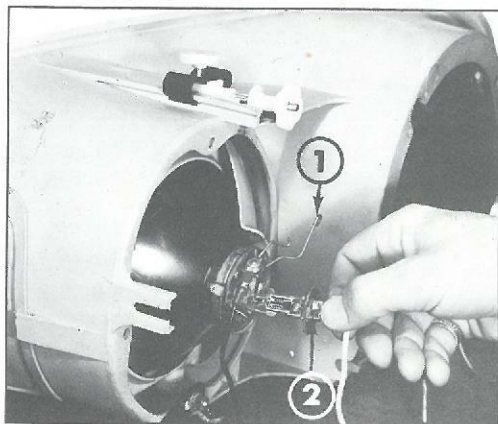

Fig. 42 - Ekstra fjernlygter (lille diameter)
Jodkvartslamper
1 - Fjeder
2 - Pære

Positionsllys

- Forreste positionsllys 12 V - 4 W - type T 8/4)
Pærene sidder indbygget i de yderste forlygter (stor diameter)
Træk let-i fatningen medens denne drejes.
- Bageste positionsllys (12 V - 5 W - type R 19/5).
Demonter baglygteglasset (2 skruer).

Afviserblink

- Forreste afviserblink (fig. 43) (12 V - 21 W - type P 25/).
Demonter lygtehuset (2 skruer).
Demonter fatningen ved at vippe palen.
- Bageste afviserblink (fig. 44) (12 V - 21 W - type P 25/).
Demonter lygten ved at trække i den nederste pal.
Monter lygten med den øverste pal først.
- Sideblink. Skru glasset af ved at dreje det venstre om. (bajonet 12 V - 4 W).



Fig. 43 - Forreste blinklys



Fig. 44 - Bageste blinklys

Stoplygter Demonter dækslet (2 skruer).	(12 V – 21 W – type P 25/1).
Baklygter (afhængigt af udstyr) Demonter glasset (2 skruer)	(12 V – 21 W – type P 25/1).
Nummerpladelys Demonter glasset (2 skruer)	(12 V – 5 W – type R 19/5).
Loftlys	(pinol 12 V – 7 W – længde 38 mm).
Pallas loftlys	(bajonet 12 V – 15 W).
Handskerum (afhængigt af udstyr) Tag glasset af ved at trække det ned og lidt til siden for at kunne frigøre det.	(12 V – 2 W – type T 8/2).
Bagagerum Lampen sidder i venstre side lige under hattehylden. Tag glasset af ved at trække det nedad.	(pinol 12 V – 7 W – længde 38 mm).
Instrumentbord Kontrollamper	(12 V – 2 W – type Wedge-base Ø = 10 mm). (BA 9 S – 12 V – 2 W – type T 8/2).
Varmebetjeningslys (afhængigt af udstyr)	(BA 9 S – 2 W – type T 8/2).
Urbelysning (afhængigt af udstyr)	(BA 9 S – 2 W – type T 8/2).
Askebægerbelysning (afhængigt af udstyr)	(BA 9 S – 2 W – type T 8/2).
Cigartænderbelysning (afhængigt af udstyr)	(BA 9 S – 2 W – type T 8/2).

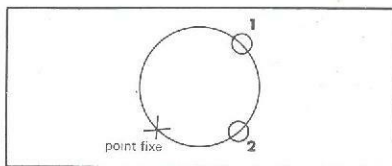

Fig. 45 – Hovedlygter (stor diameter)
Drejelige
1 – Højdejustering
2 – Sidejustering

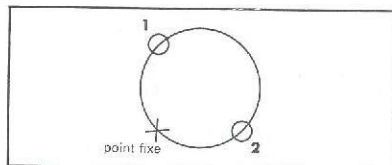

Fig. 45 bis – Hovedlygter (stor diameter)
Faste
1 – Højdejustering
2 – Sidejustering

Hovedlygter (stor diameter)

- Vippelygter (fig. 45).
Højdejustering: Skru på skruen (1).
Sidejustering: Skru på skruen (2).
- Faste lygter (fig. 45 bis).
Højdejustering: Skru på skruen (1).
Sidejustering: Skru på skruen (2).

Ekstra fjernlygter (lille diameter)

- Drejelygter (fig. 46 og 46 bis).
Højdejustering: Drej på fingerskruen (1).
Sidejustering: Skru på den hvide muffe (2) efter at have løsnet kontramøtrikken (3).
- Skru mod højre: Lyskeglen går mod højre.
- Skru mod venstre: Lyskeglen går mod venstre.
- Glem ikke at spænde kontramøtrikken efter justeringen.
- Faste lygter (fig. 46 ter).
Højdejustering: Påvirk skruen (1).
Sidejustering: Påvirk skruen (2).

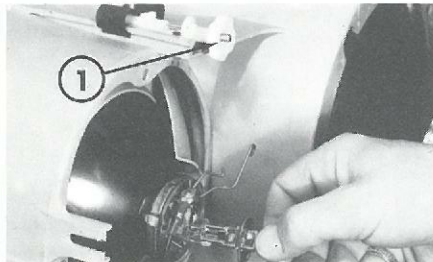

Fig. 46 – Ekstra fjernlygter (lille diameter)
Drejelygter
1 – Højdejustering

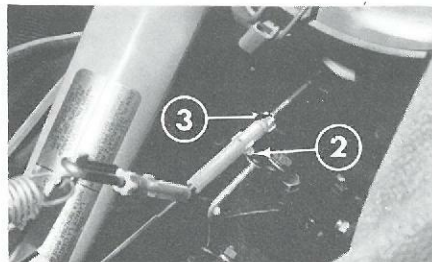

Fig. 46 bis – Ekstra fjernlygter (lille diameter)
2 – Justermuffe
3 – Kontramøtrikke

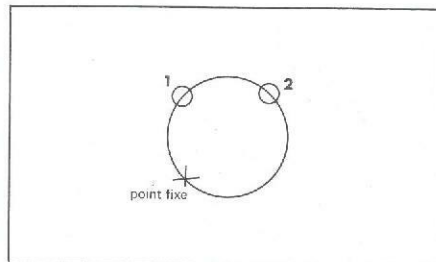

Fig. 46 ter – Ekstra fjernlygter (lille diameter)
Faste
1 – Højdejustering
2 – Sidejustering

Før en sikring skiftes, skal fejlen der har forårsaget sprængningen være fundet og udbedret.

10 sikringer beskytter det elektriske ledningsnet (3 sikringer med en modstand på 16 Amperes og 7 med en modstand på 10 Amperes). De otte af sikringerne er monteret i to sikringsholdere øverst til venstre på torpedoen under motorhjelmen. For at komme til disse sikringer, trækkes dækslet af, hvorefter den defekte sikring skiftes med en der har samme specifikation.

De to »løse« sikringer er indskudt ved hjælp af en bajonetfatning i ledningerne, og er anbragt ved den bageste del af forskærmen, umiddelbart i nærheden af de øvrige ledningssamlere.

Sort sikringsholder

Grøn ledning (16 Amp.).

Cigartænder, dørkontakter, bagagerumslys, tændingslys, spændingsregulator, el-opvarmet bagrude, baklys.

Rød ledning (16 Amp.).

Radio, handskerumslys, blinklys, ur, stoplygter, rudevasker og visker. Instrumentbord.

Blå ledning (10 Amp.).

Venstre positionslys.

Gul ledning (16 Amp.).

Højre positionslys, nummerpladelys. Belysning af varmebetjeningsgreb, askebæger, cigartænder, uret og rheostaten for lysstyrkeregulering.

Højre »løse« sikring

Højre ekstralygte (lille diameter).

Hvid sikringsholder

Gul ledning (10 Amp.).

Venstre nærlys.

Hvid ledning (10 Amp.).

Højre nærlys.

Gul ledning (10 Amp.).

Venstre fjernlys

Hvid ledning (10 Amp.).

Højre fjernlys.

Venstre »løse« sikring

Violet ledning (10 Amp.).

Venstre ekstra lygte (lille diameter).



Fig. 48 - Elektrodeafstand

Udskiftning af batteri

Vognen er monteret med et batteri med følgende effekt: 12 V., 40 eller 50 AH. (afhængigt af udstyr).

Demonter batterikablet på batteriet, begynd med den negative pol.

Demonter den positive pol på startrelæet (på vogne med hydraulisk gearkasse).

Afskru de to holdere for batteriet, og demonter relæledningerne, idet man noterer sig deres positioner, vip relæet fremover.

Orienter batteripolerne ved isætningen af det nye batteri.

Udskiftning af tændrør

Fabriksmonterede: Marchal 35 B eller AC 42 FF på DS 23 Injection. Marchal 35.1 eller AC 42 FF på de øvrige DS-modeller.

Tilladte monteringer:

DS 23 Injection, DS 23 og DSuper 5

Bosch W 225 T 35

Champion L 87 Y

Eyquem 705 S

Golden Lodge H

Marelli CW 7 N

DS 20, DSuper, DSpecial

Bosch W 225 T 35

Champion L 87 Y

Marelli CW 7 N

Elektrodeafstand: 0,6 til 0,7 mm.

Ved montering af tændrør:

- Sæt et gummirør på det øverste stykke, og skru mest muligt med fingrene.
- Spænd til med en tændrørsnøgle.

Ved demontering af det 4. tændrør:

- Tag gummiproppen i torpedoen af.
- Før nøglen ned igennem hullet.

Nødudskiftning af LHM hydraulikvædske

Det er muligt at foretage en nødudskiftning af LHM vædsken, hvis det er umuligt at fremskaffe denne, med en motorolie med en fluiditetsgrad på SAE 10 eller SAE 20.

Den benyttede olie skal da snarest udskiftes med LHM vædske efter at hydraulik-tanken er skyllet igennem af et autoriseret Citroën-værksted.

Start med håndsving

(Kun vogne med hydraulisk gearskift og mekaniske 4 trinsgearkasser).

Håndsvinget befinder sig under reservehjulet sammen med forlængerens (se fig. 31, side 28). Tag gummiproppen under nummerpladen af, og stik startsvinget ind i startkloen.

Glem ikke at spænde håndbremsen og sæt vognen i frigear.

Vær opmærksom på håndkoblingen på vogne med hydraulisk gearkasse, se side 10.

Bugsering

Fortil: Sæt trækkrogen i de nederste bærearme og beskyt den nederste karrosseri-plade mod skrammer og buler med et træstykke og nogle klude.

Bagtil: Sæt trækkroge i højre og venstre affjedringsarme og beskyt karrosseri-pladerne mod ridser og buler.

TEKNISKE SPECIFIKATIONER

Generelt	40
Motor	42
Transmission	44
Hydraulisk system	45
Affjedring	46
Bremser	48
Styretøj og hjul	50
Elektrisk system	52
Karrosseri og udstyr	54

Dette kapitel indeholder mere fyldestgørende tekniske oplysninger om Deres vogn.

Antal pladser		5
Fransk administrativ hk ydelse:	DS 23 Injection, DS 23	13 CV
	DSuper 5	12 CV
	DS 20, DSuper, DSpecial	11 CV
Tophastighed:	DS 23 Injection	ca. 188 km/t.
	DS 23, hydraulisk gearskift	178 km/t.
	mekanisk gearskift	179 km/t.
	DSuper 5	ca. 176 km/t.
	DS 20, DSuper, DSpecial	ca. 169 km/t.

Hasstighed ved 1000 omdr./min.	DS 23 Injection	DS 23	DSuper 5	DS 20	DSuper DSpecial
1. gear	8,7	8,7	8,7	8,7	7,9
2. gear	15,5	14,6	14,6	15,5	13,9
3. gear	23,5	21,5	21,5	23,5	22,6
4. gear	33,3	29,3	29,3	33,3	32,5
5. gear	.	36,2	36,2	.	.
Bakgear	9	9	9	9	8,1
Kron- og spidshjul	8/35	8/35	8/35	8/35	7/34

Vægt	DS 23 Injection	DS 23	DSuper 5	DS 20	DSuper DSpecial
Egenvægt	1340 kg	1320 kg	1310 kg	1300 kg	1280 kg
Forakseltryk, tom	895 kg	880 kg	870 kg	860 kg	845 kg
Bagakseltryk, tom	445 kg	440 kg	440 kg	440 kg	435 kg
Totalvægt	1840 kg	1800 kg	1800 kg	1760 kg	1760 kg
Forakseltryk	1100 kg	1050 kg	1050 kg	1050 kg	1050 kg
Bagakseltryk	800 kg	800 kg	800 kg	800 kg	800 kg
Største anhænger					
– uden bremse	630 kg	630 kg	630 kg	630 kg	630 kg
– med bremse	1800 kg	1800 kg	1800 kg	1800 kg	1800 kg

Pallas: Egenvægten er 20 kg større, fordelt med 15 kg på forakslen og 5 kg på bagakslen.

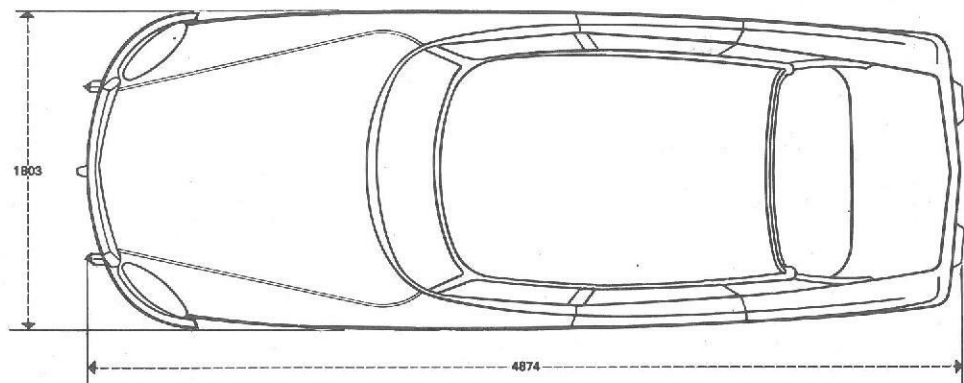
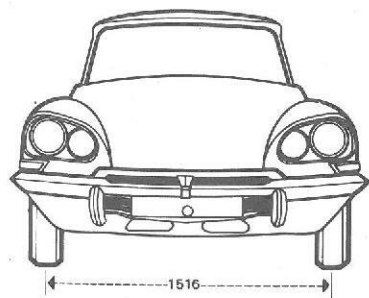
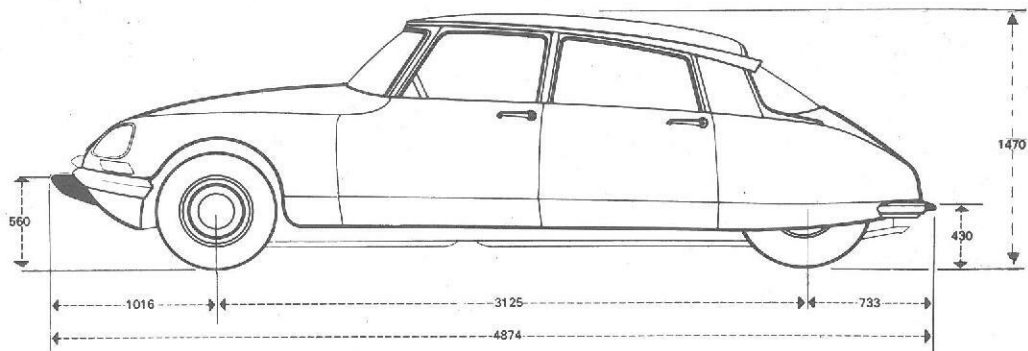
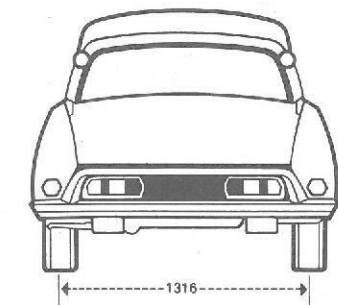

Fig. 49 - Mål*

Mål:

Max. længde 4,87 m.

Max. bredde 1,80 m (1,81 m på Pallas).

Højde, tom vogn, i kørestilling, 1,47 m.

Vendediameter: Ca. 11 m.

Generelt:

Betegnelse
 Antal cylindre
 Boring
 Slaglængde
 Volumen
 Kompressionsforhold
 Max. effekt (DIN)
 Max. drejningsmoment (DIN)
 Max. motoromdrejningshastighed
 Krumtap med 5 hovedlejer

DS 23 Injection

Citroën type DX5
 4 i række
 93,5 mm
 85,5 mm
 2347 cm³
 8,75
 130 hk ved 5250 o/m
 20,5 mkg ved 4000 o/m
 6000 omdr./min.

DS 23

Citroën type DX 4
 4 i række
 93,5 mm
 85,5 mm
 2347 cm³
 8,75
 115 hk ved 5500 o/m
 18,7 mkg ved 3500 o/m

DSuper 5

Citroën type DX2
 4 i række
 90 mm
 85,5 mm
 2175 cm³
 8,75
 106 hk ved 5500 o/m
 17 mkg ved 3500 o/m

DS 20 – DSuper – DSpecial

Citroën type DY3
 4 i række
 86 mm
 85,5 mm
 1985 cm³
 8,75
 99 hk ved 5500 o/m
 15,1 mkg ved 3500 o/m

Ventiler

Med et teoretisk ventilspillerum på 1,1 mm (kold motor).
 Indsugning åbner, f.ø.d. 0°30'
 Indsugning lukker, e.n.d. 42°30'
 Udstødning åbner, f.n.d. 38°30'
 Udstødning lukker, e.ø.d. 4°30'

Sideliggende knastaksel trukket af taktkæde.

Ventiljustering (varm motor).

Indsugning: 0,20 mm.

Udstødning: 0,25 mm.

Karburatorer af fabrikatet Weber

DS 23 Hydr. DS 23 Aut. DS 23 Mek. DS 20 DSuper 5 DSuper – DSpecial
 28 x 36 DM 2 28 x 36 DMA 5 28 x 36 DMA 4 28 x 36 DM 1 28 x 36 DMA 2 28 x 36 DMA 3

Positiv krumtaphusudluftning.

Benzintankens rumindhold 65 liter.

Benzinkvalitet: Super.

Smøring under tryk

Olietryk ved en temperatur, på 60° til 65°: 4 til 5 kg/cm²
ved 4000 omdr./min.

(Minimum: 0,55 kg/cm² ved 1000 omdr./min.).

Motorolieindhold:

– Ved olieskift: 4,5 l.

– Efter udskiftning af oliefilter: 5 l.

Køling

Vandkølet med thermostat og køleventilator.

Rumindhold: 13,5 l incl. varmeapparat på DS 23 Injection.

13 l incl. varmeapparat på DS 23.

10,8 l incl. varmeapparat på DSuper 5.

10,6 l incl. varmeapparat på DS 20, DSuper
og DSpecial.

Tænding

Tændingsrækkefølge 1 – 3 – 4 – 2.

Dynamisk justering:

DS 23 Injection: 22° ved 1800 omdr./min.

DS 23: 23° ved 2000 omdr./min.

DSuper 5: 20° ved 2000 omdr./min.

DS 20, DSuper og DSpecial: 28° ved 2000 omdr./min.

Tændrør (fabriksmonterede).

DS 23 Injection: Marchal 35 B eller AC 42 FF.

Øvrige D-modeller: Marchal 35.1 eller AC 42 FF.

Elektrodeafstand: 0,6 til 0,7 mm.

Udstødning

Hovedlyddæmper.

Sekundær lyddæmper.

Benzintilførsel

DS 23 Injection

Elektrisk benzinpumpe og elektronisk styret benzinindsprøjtningssystem af Bosch

fabrikat.

DS i øvrigt.

Luftfilter med sommer/vinterspjæl.

Membranbenzinpumpe.

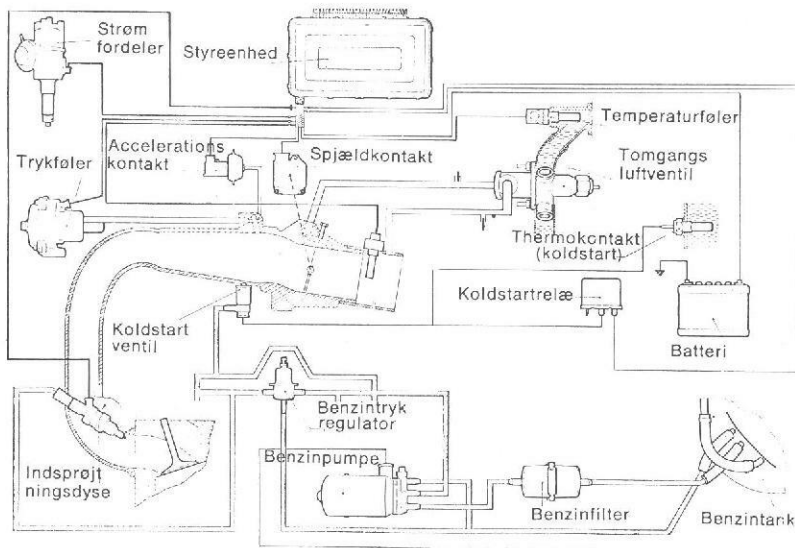

Fig. 49 a – Diagram over elektronisk benzinindsprøjtning

Uafhængigt affjedrede hjul for og bagtil.
 Ophængt i to bærearme fortil og bagudvendte svingarme bagtil.
 Krængningsdæmpere for og bagtil.
 Automatisk trykfordeling i affjedringscylindrene på samme aksel.
 Automatisk højdedekorrektorer.
 Manuel højdejustering fra førersædet.

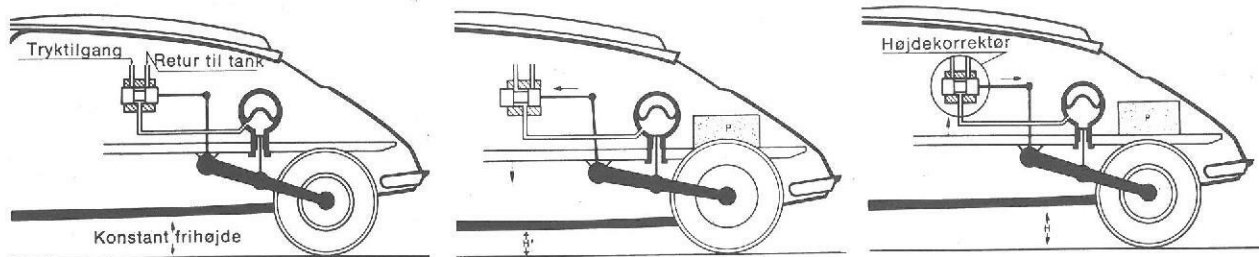

Fig. 52 - Højdekorrektorer

Højtrykspumpe

Hydraulikvædsketank.

Hydropneumatisk hovedakkumulator og højtryksregulator.

Indhold i det hydrauliske kredsløb: 5,20 l.

Indhold i den hydropneumatiske hovedakkumulator: 0,38 l.

Tartryk i hovedakkumulator: 65 kg/cm³ på DS 23 Injection, DS 23, DSuper, DS 20.

40 kg/cm³ på DSuper, DSpecial.

Maximalt tryk i hydraulikkredsløb: 175 kg/cm³.

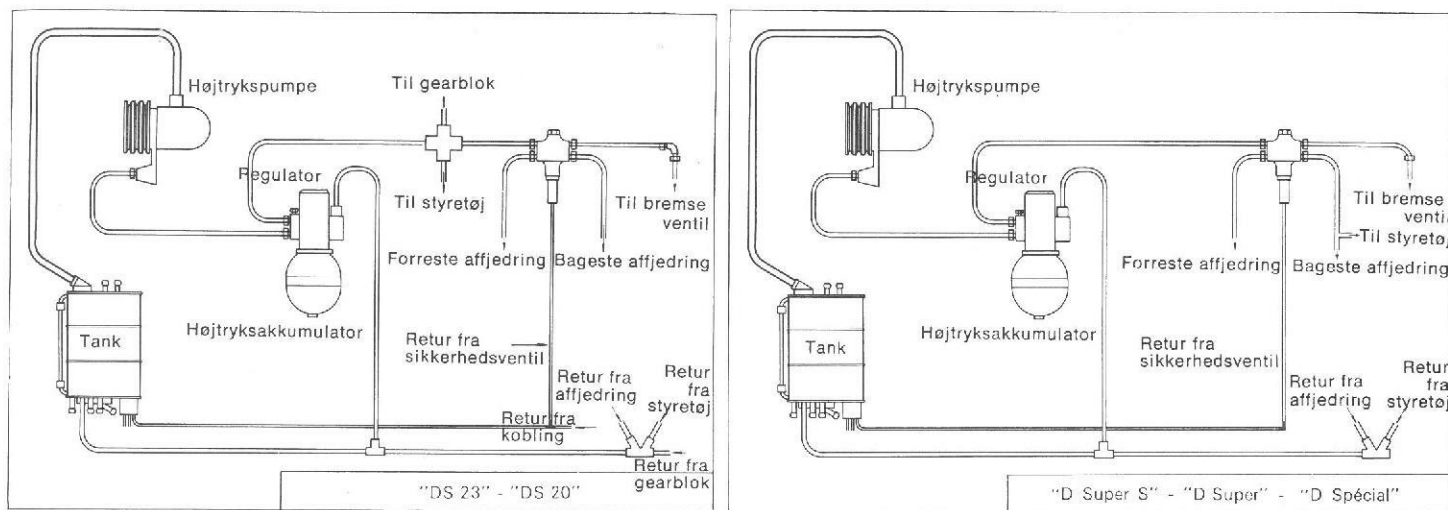

Fig. 51 - Trykreserve

Kobling

Tør membrankobling.

Vogne med hydraulisk gearskift:

Hydraulisk betjent uden koblingspedal styret af gearvælgeren.

Vogne med mekanisk gearskift:

Mekanisk membrankobling, almindelig koblingspedal.

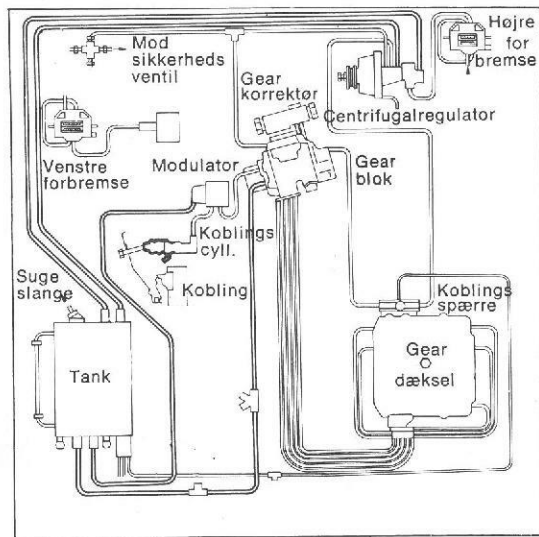

Fig. 50 - Hydraulisk gearskiftekrebsløb
(DS 23 Injection, DS 23, DS 20)

Gearkasse og differentiale

Helhed sammenbygget med motoren.

Vogne med hydraulisk betjent gearskift:

Gearvælger foran rattet, DS 23 Injection, DS 23, DS 20.

4 synkroniserede fremadgear og et bakgear.

Udvekslingsforhold:

1. gear 0,3076
2. gear 0,5454
3. gear 0,8285
4. gear 1,1739
- Bakgear 0,3170

Udveksling i kron- og spidshjul 8/35.

Vogne med mekanisk betjent gearskift:

Gearstang under rattet.

5 synkroniserede fremadgear og et bakgear, DS 23 Injection,

DS 23, DS Super 5.

Udvekslingsforhold:

1. gear 0,3076
2. gear 0,5151
3. gear 0,7567
4. gear 1,0312
5. gear 1,2758
- Bakgear 0,3170

Udveksling i kron- og spidshjul 8/35.

4 synkroniserede fremadgear og et bakgear, DS Super og DS Special.

Udvekslingsforhold:

1. gear 0,3076
2. gear 0,5454
3. gear 0,8823
4. gear 1,2727
- Bakgear 0,3170

Udvekslingsforhold i kron- og spidshjul 7/34.

Kardanaksler

Dobbelte homokinetiske kardankryds i hver side.

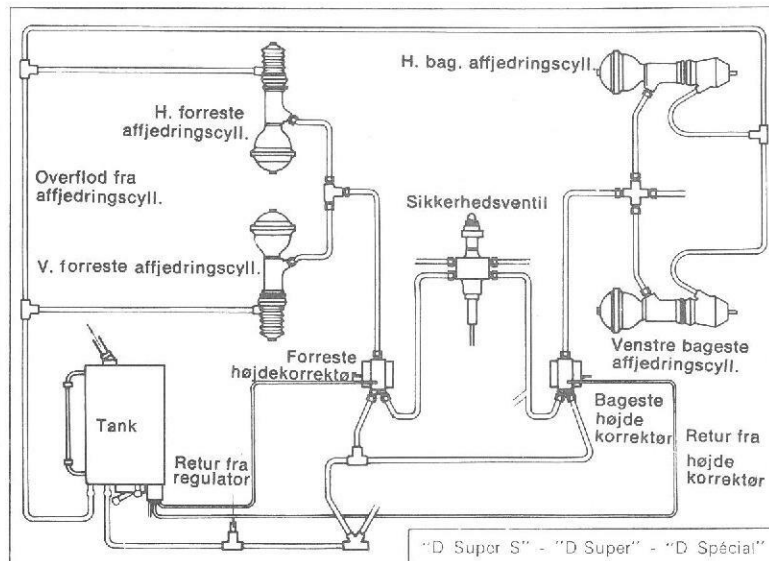
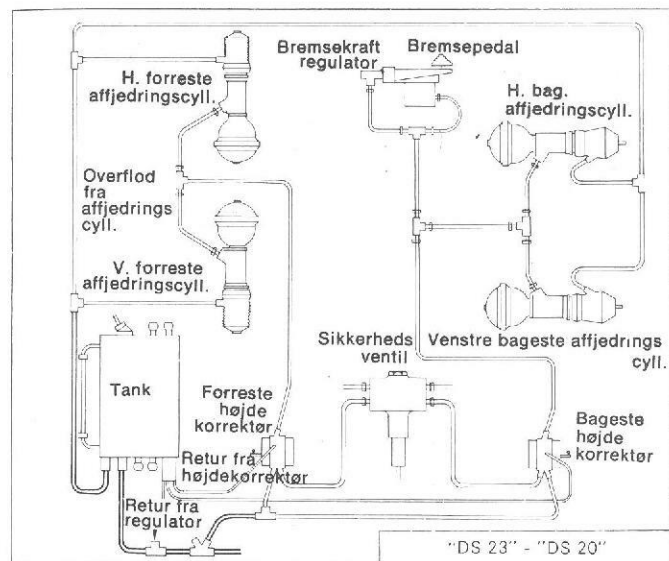

Fig. 53 - Hydraulisk affjedningskredsløb

Driftsbremse

Skivebremser på forhjulene.
Tromlebremser på baghjulene.
Bremsekivediameter: 300 mm.
Bremsetromlediameter: 255 mm.
Diameter på hjulcylindrene:
– Forreste – 2 modstående på 60 mm.
– Bageste – 1 på 18 mm.
Bageste bremsebelægnings bredde: 35 mm.
Driftsbremsens totale bremseflade: 447 cm².
Selvjusterende bremser på forhjulene.
Kontrollampe for bremseslitage på forhjulene.

Hydraulisk betjent med mineralsk LHM vædske i dobbeltkredsløb.

Konstant effektivitet fra trykreserve.

Automatisk bremsekraftfordeler og bremsekraftventil afhængig af belastningen og lastens placering (afhængig af udstyr).

Kontrollampe for minimumstryk i bremsekredsløbet.

Standbremse

Særskilte bremsebelægnings.

Mekanisk påvirkende de forreste bremseeskiver.

Pedalbetjent med manuel blokering.

Standbremsens totale bremseflade: 95 cm².

Udvekslingsforhold til standbremse: 1/40,3.

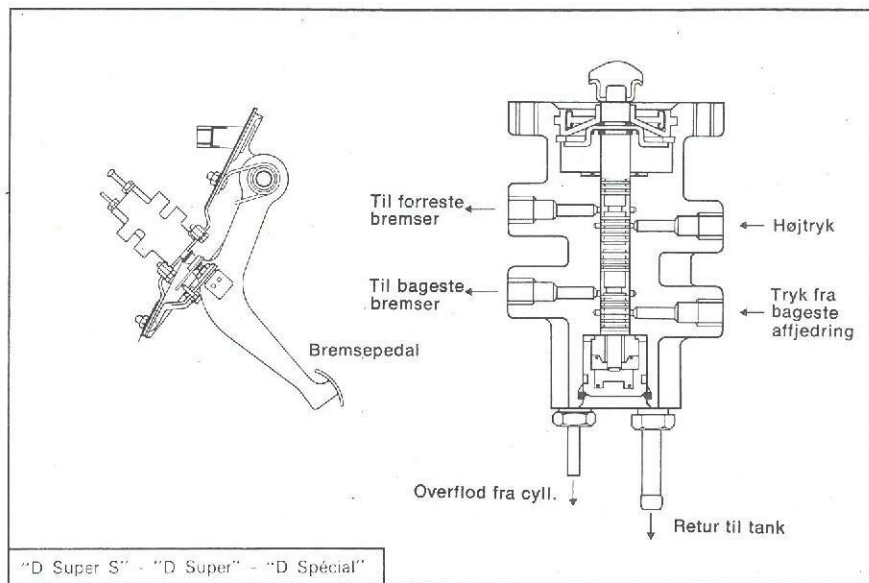
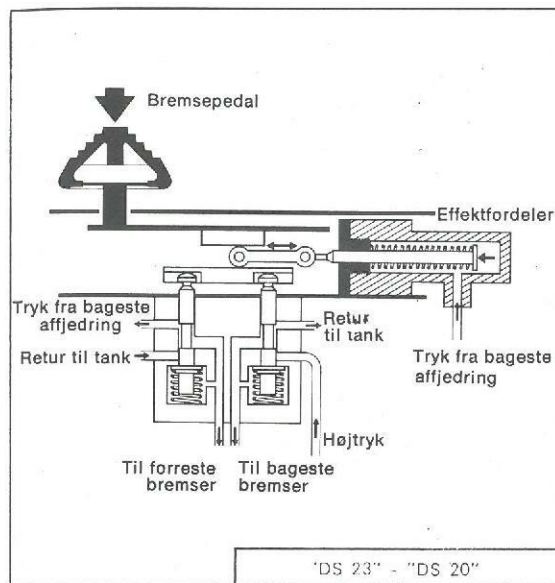

Fig. 54 - Bremseventil

Tandstangsstyretøj med hydraulisk hjælpestyring (afhængigt af udstyr).
Totaludvekslingsforhold: 1:15 (1:20 på DSpecial).
Vendediameter ca. 11 m.
5 hjulmøtrikker.
5 1/2" fælge.

Dækmonteringer

DS 23 Injection:

Michelin 185 HR 15 XAS.

DS 23, DSuper 5, DS 20, DSuper, DSpecial:

Michelin 180 HR 15 XAS.

Caster: Ens i begge sider.

Camber: 1°30'.

Spidsning 2 til 4 mm.

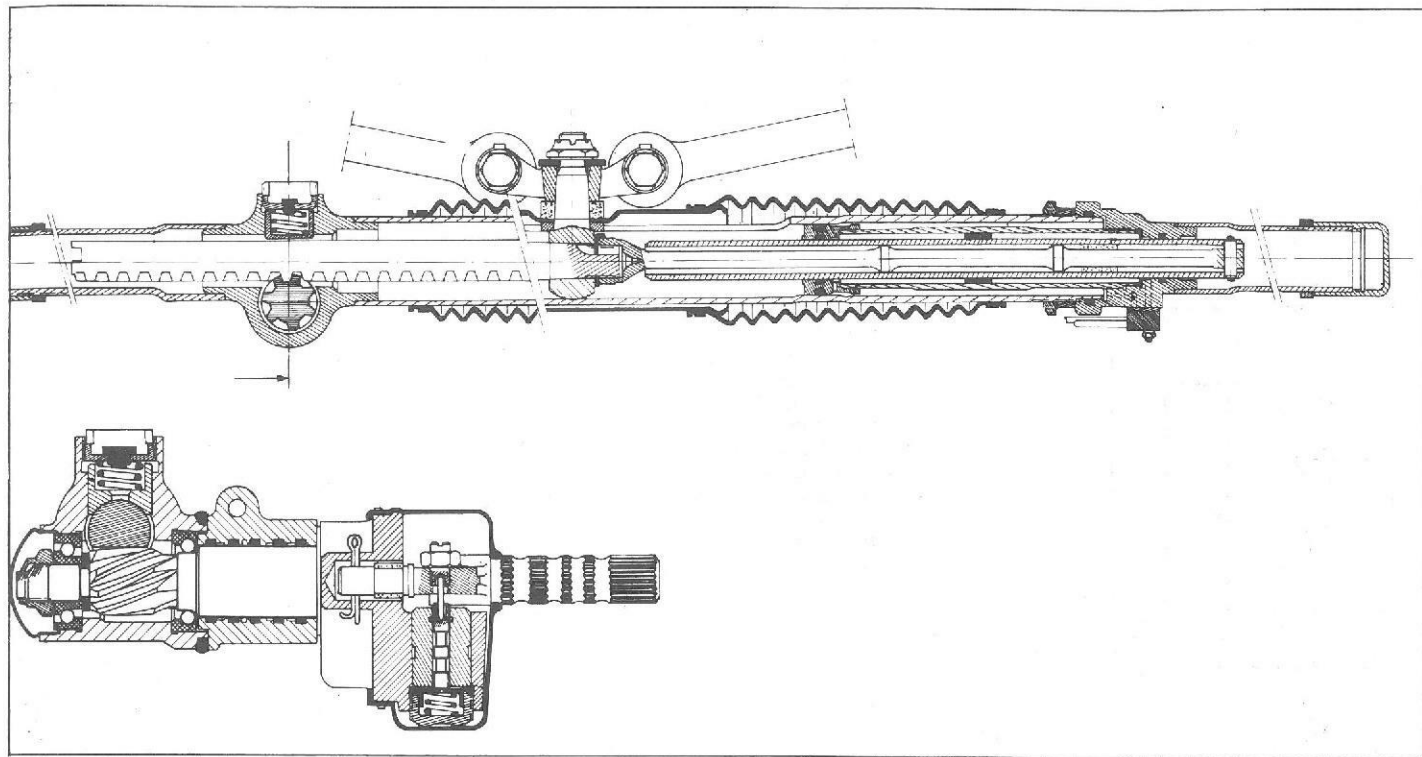
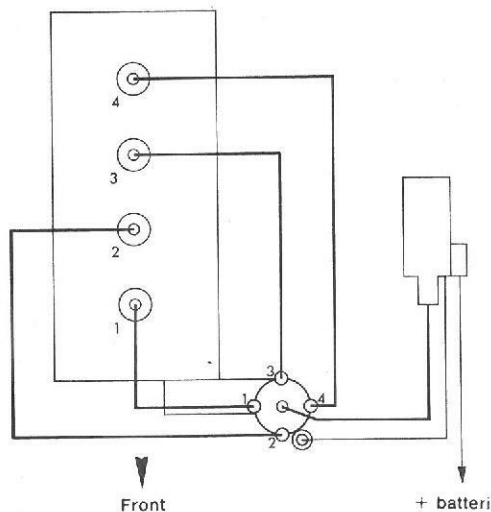

Fig. 55 - Hydraulisk tandstangsstyretøj
(ekstraudstyr til DSpecial)



Elektrisk system: Spænding: 12 v.

Generator

- Maximal ydelse: 700 W.

- Ladebegyndelse: 1.200 omdr./min. (ca. 675 motor omdr./min.) udveksling 1,77:1.

Batteri

- Effekt 200/40 Amp/t CEI (250/50 Amp/t CEI på DS 23 Injection og DS 23).

- Minus til stel.

Startmotor

- Effekt: Ca. 1 kW.

Strømfordeler af konventionel type

Sikringer af typen RKG.

3 stk. 16 Amp. og 7 stk. 10 Amp.

4 jodkvartslamper samlet i to optiske enheder.

2 baklygter (ekstraudstyr på DSspecial).

Dynamisk korrektionsanordning på hovedlygterne.

Automatisk sidestyring af ekstra fjernlygter (afhængigt af udstyr).

To-trins viskermotor.

Overhalingsblink og horn (kompressorhorn er ekstraudstyr på DSspecial).

Elektronisk omdrejningstæller.

Elektrisk ur.

EI-opvarmet bagrude (ekstraudstyr på DSspecial).

Cigartænder.

11 kontrollamper.

Radio med volumemixer (afhængigt af udstyr).

Tilbehørstilslutninger (bag instrumentbord) max. 10 Amp.

Indvendig belysning:

- Bagagerum, loftslys, instrumentlys.

- Belysning af: Varmebetjeningsgreb, handskerum, askebæger, tændingslås (afhængigt af udstyr).

Fig. 56 - Diagram over tændingsanlægget

Table over elektriske pærer (afhængigt af udstyr)

Hovedlygter (stor diameter)	12 V – 45/40 W – type P 45 – T 41
Hovedlygter (stor diameter) med jodlamper	12 V – 55/60 W – type H 4
Ekstra fjernlygter (lille diameter)	12 V – 45/40 W – type P 45 – T 41
Ekstra fjernlygter (lille diameter) med jodlamper	12 V – 55/60 W – type H 1
Forreste positionslys	12 V – 4 W – type T 8/4
Bageste positionslys	12 V – 5 W – type R 19/5
Forreste blinklys	12 V – 21 W – type P 25/1
Sideblink	12 V – 4 W
Bageste blinklys	12 V – 21 W – type P 25/1

Stoplys
 Baklygter
 Nummerplade lys
 Loftslamper: Pinol
 Loftslamper Pallas
 Handskerum
 Bagagerum: Pinol
 Instrumentlys
 Kontrollamper
 Urbelysning
 Varmebetjening
 Askebægerbelysning
 Cigartænderbelysning

12 V – 21 W – type P 25/1
 12 V – 21 W – type P 25/1
 12 V – 5 W – type R 19/5
 12 V – 7 W – længde 38 mm
 12 V – 15 W – bajonet
 12 V – 2 W – type T 8/2
 12 V – 7 W – længde 38 mm
 12 V – 3 W – type Wedge Ø = 10
 BA-9S – 12 V – 2 W – type T 8/2
 BA-9S – 12 V – 2 W – type T 8/2
 BA-9S – 12 V – 2 W – type T 8/2
 BA-9S – 12 V – 2 W – type T 8/2
 BA-9S – 12 V – 2 W – type T 8/2

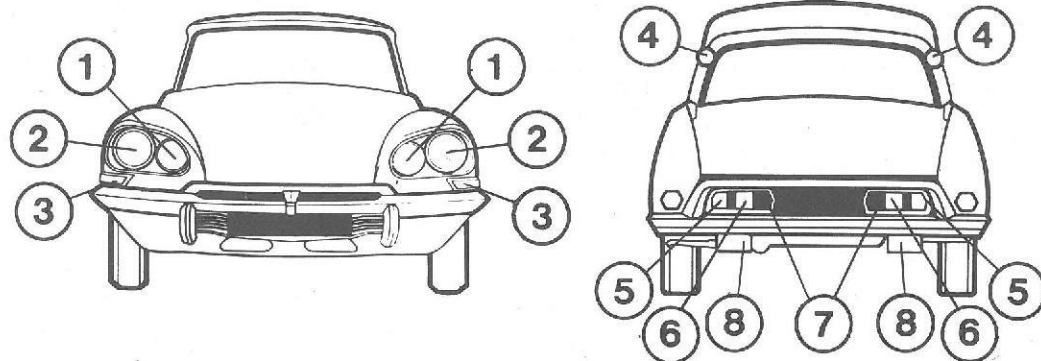
Fig. 57 – Lygter

- | | | |
|--------------------------------------|---------------------------|--------------------------|
| 1 – Ekstra fjernlygter | 3 – Afviserblink forreste | 6 – Bageste positionslys |
| 2 – Hovedlygter | 4 – Afviserblink bageste | 7 – Nummerpladebelysning |
| (forreste positionslygter indbygget) | 5 – Stoplygter | 8 – Baklygter |

Fem-personers

Selvbærende karrosseri.

Totalt rudeareal: 2,25 m².

Indvendigt aflåselige låse.

Adskilte forsæder med individuel justering i længde og hældning.

Forsæder med højde og hældningsregulering (afhængigt af udstyr).

Regulerbare nakkestøtter (afhængigt af udstyr).

Midterarmlæn ved forsæderne (afhængigt af udstyr).

Bagsæde med nedfældeligt midterarmlæn.

Tre-punktssikkerhedsseler ved forsæderne.

Forankringer for 2 trøjepunkts og en topunktssikkerhedssele ved bagsædet.

Indvendigt dag/nat bakspejl og udvendigt bakspejl.

Blæserreguleret lufttilførsel til kabinen.

Termostatstyret varmeregulering.

Teleskopholdere for bagagerumsklap.

Bagagerumsvolumen: 500 cm³.

DIVERSE OPLYSNINGER

Tilkørsel	56
Kørsel og omkostninger	56
Anhænger	57
Identifikation	57
Udlandet	58

Vi henleder i særdeleshed Deres opmærksomhed på afsnittet »Tilkørsel« og »Eftersyn«.

Vi håber at De vil finde god brug for de oversatte huskelister på Deres rejser i udlandet.

Tilkørsel

Under de første 1000 km må De ikke overskride 4000 motoromdr./min. Lad være med at overbelaste motoren og køр først frit efter 2000 km.

Under kørslen bør De undgå:

- for kraftige accelerationer.
- for kraftige opbremsninger (bremsebelægningerne skal slides til).
- for langvarig kørsel ved samme motoromdrejningstal.
- at sejtrække.

Kørselsomkostninger

Kørselsomkostningerne er i meget høj grad afhængig af kørselsmåden, i særdeleshed udgifterne til benzin, olie og dæk.

Kørselsomkostningerne stiger specielt med:

- Kørselshastigheden.
- Langvarig brug af lavere geartrin.
- For mange og for kraftige accelerationer og opbremsninger.
- Unødvendig »trampen« på speederpedalén.
- Overdreven brug af chokeren.
- Kørsel gennem sving med høj hastighed.
- Forkerte dæktryk.

Olieforbruget er ikke alene afhængigt af kørselsmåden men også af tilkørslen.

Anhænger

Hvis De ønsker at få monteret anhængertræk til campingvogn eller påhængsvogn beder vi Dem henvende Dem hos en autoriseret CITROËN-forhandler som vil være Dem behjælpelig.

Største tilladte anhænger i Danmark:

- Uden bremses 630 kg.
- Med bremses 1800 kg

Identifikation

Fabrikationspladen er placeret på højre side af torpedoen under motorhjelm.

Stelnummeret er ihugget i højre side af motorrummet.

Motornummer står på pladen på højre side af motoren.

Oplysninger:

Fabrikationspladen:	Vognens type Serie Serienummer i typen Totalvægt Totalvægt med anhænger
Koldmærkning:	Vognens type Serie Serienummer i typen
Motorplade:	Mærke Motortype Fabrikationsnummer



Fig. 58 - Fabrikationsplade



Fig. 59 - Motorplade

MERKBLATT FÜR PFLEGE- UND WARTUNGS-DIENST

Reifen: DS 23 Injection
 Michelin 185 HR 15 X AS
 Druck: 2,1 atü vorn
 1,8 atü hintern
 2,3 atü Ersatzrad
 DS 23/DSuper/DSpecial
 Michelin 180 HR 15 X AS
 Druck: 2,0 atü vorn
 2,0 atü hintern
 2,2 atü Ersatzrad

Kraftstoff: Super – Fassungsvermögen des Kraftstoffbehälters = 65 l.

Öl TOTAL Altigrade GT 20 W 40 oder GTS 20 W 50 – In sehr kalten Ländern:
Motoröl: Öl TOTAL Altigrade GT oder GTS 10 W 30 Fassungsvermögen des Motors = 4,5 l.

Hydraulische Anlage: Grüne Flüssigkeit »LHM« TOTAL Fassungsvermögen des Hydraulikbehälters = 5,2 l.

Kühler: Wasser und Frostschutzmittel TOTAL:
 »DS 23« = 6 l bei 7 l Wasser – DS 21 M« = 3,8 l bei 7 l – »DS 20« – »D Super« = 3,6 l bei 7 l.
 Fassungsvermögen: »DS 23« = 13 l – »DS 21M« = 10,8 l – »DS 20«, »D Super« = 10,6 l.

Scheibenwascher: Wasser, dem man:
 – zu jeder Jahreszeit ein Produkt wie z.B. »Stop-Clair«,
 – im Winter ein Produkt wie z.B. »Stop-

Batterie: Gel« zusetzen kann.
 12 V 200/40 Ah – 12 V 250/50 AH »DS 23«. Destilliertes Wasser (keine Säure) zufüllen.

Zündkerzen: MARCHAL 35.1 – AC 42 FF.
 Siehe weitere Möglichkeiten auf Seite 36.
 Elektrodenabstand = 0,6–0,7.

Glühbirnen: Siehe Tabelle auf Seite 53.

SUMMARY FOR SERVICE STATIONS

Types: DS 23 Injection
 Michelin 185 HR 15 X AS
 Pressures: 30 psi front
 26 psi rear
 33 psi spare
 DS 23/DSuper/DSpecial
 Michelin 180 HR 15 X AS
 Pressures: 29 psi front
 29 psi rear
 32 psi spare

Petrol: Super (Premium, 4-star, 97-99 octane).
 Capacity = 14 1/2 imp. gallons or 17 US gallons.

Engine oil: TOTAL Altigrade GT 20 W 40 or GTS 20 W 50.

In very cold countries:
 TOTAL Altigrade GT or GTS 10 W 30.
 Capacity = 8 imp. pints or 9 1/2 US pints.

Hydraulic system: Green liquid »LHM« TOTAL.
 Capacity = 9 imp. pints or 11 US pints.

Radiator: Water and »TOTAL« antifreeze
 Capacity =
 21 imp. pints or 25 U.S. pints »DS 23«
 19 imp. pints or 23 U.S. pints »DS 21M«
 18 imp. pints or 22 U.S. pints »DS 20«
 »D Super«

Windscreen washer: Water to which can be added:
 – all seasons: product type »Stop-Clair«
 – winter: product type »Stop-Gel«

Battery: 12 V 200/40 Ah – 12 V 250/50 AH
 »DS 23«

Sparkling plugs: Distilled water (do not add acid)
 MARCHAL 35.1 – AC 42 FF
 See other possibilities on page 36.
 Electrode gap = .024" to .027".

Bulbs: See Table on page 53.

Vær opmærksom på at få ændret det assymetriske nærløys hvis De kører i lande med venstrekørsel.

PROMEMORIA PER LA STAZIONE DI SERVIZIO

- Pneumatici:** DS 23 Injection
 Michelin 185 HR 15 X AS
 Pressioni: 2,1 kg/cm³ anteriori
 1,8 kg/cm³ posteriori
 2,3 kg/cm³ scorta
 DS 23/DSuper/DSpecial
 Michelin 180 HR 15 X AS
 Pressioni: 2,0 kg/cm³ anteriori
 2,0 kg/cm³ posteriori
 2,2 kg/cm³ scorta
- Carburante:** Super
 Capacità = 65 litri
- Olio motore:** TOTAL Altigrade GT 20 W 40 o GTS 20 W 50
 Capacità = 4,5 litri
- Impianto Idraulico:** Liquido verde »LHM« TOTAL
 Capacità = 5,2 litri
- Radiatore:** Acqua con anticongelante TOTAL: 6 litri per 7 l acqua »DS 23»; 3,8 litri per 7 l »DS 21M«; 3,6 litri per 7 l »DS 20« - »D Super«
 Capacità = 13 litri »DS 23«
 10,8 litri »DS 21M«
 10,6 litri »DS 20« - »D Super«
- Lava cristallo:** Acqua alla quale è possibile aggiungere:
 - in ogni stagione: un prodotto tipo »Stop-Clair«
 - in inverno: un prodotto tipo »Stop-Gel«
- Batteria:** 12 V 200/40 Ah - 12 V 250/50 AH
 »DS 23«
 Acqua distillata (non aggiungere acido)
- Candele:** MARCHAL 35.1 - AC 42 FF
 Per le altre marche possibili vedere P. 36
 Distanza degli elettrodi = 0,6 à 0,7 mm
- Lampade:** Ved. tabella pag. 53

MEMENTO PARA LA ESTACIÓN SERVICIO

- Neumáticos:** DS 23 Injection
 Michelin 185 HR 15 X AS
 Presión: 2,1 kg/cm³ bras del antero
 1,8 kg/cm³ trasero
 2,3 kg/cm³ rueda de auxilio
 DS 23/DSuper/DSpecial
 Michelin 180 HR 15 X AS
 Presión: 2,0 kg/cm³ bras delantero
 2,0 kg/cm³ trasero
 2,2 kg/cm³ rueda de auxilio
- Combustible:** Super
 Capacidad = 65 litros
- Aceite motor:** TOTAL Altigrade GT 20 W 40 o GTS 20 W 50
 Capacidad = 4,5 litros
- Circuito hidraulico:** Liquido verde »LHM« TOTAL
 Capacidad = 5,2 litros
- Radiator:** Agua con anti-hielo TOTAL: 6 litros por 7 l agua »DS 23«; 3,8 litros por 7 l. »DS 21M«; 3,6 litros por 7 l. »DS 20« - »D Super«
 Capacidad = 13 litros »DS 23«
 10,8 litros »DS 21M«
 10,6 litros »DS 20« - »D Super«
- Lava parabrisa:** Agua en la cual se puede agregar:
 - en todos tiempos: un producto del tipo »Stop-Clair«
 - en invierno: un producto del tipo »Stop-Gel«
- Bateria:** 12 V 200/40 Ah - 12 V 250/50 AH »DS 23«
 Agua distilada (nunca agregar acido)
- Bujias:** MARCHAL 35.1 - AC 42 FF
 Ver otras marcas posibles pagina 36
 Abertura de los electrodos = 0,6 à 0,7
- Lamparas:** Ver tablero pagina 53

EFTERSYN	Ved km				
	1.000	10.000	20.000	30.000	40.000
Efterap. topetykke	●				
Juster ventiler	●				
Rens og kontroller tænder (evt. udskift)	●	●	●	●	●
Rens luftfilter		●	●	●	●
Rens Benzinfilter		●	●	●	●
Udskift benzinfilter DS. - IE			●	●	●
Rens dyse for krumtaphusudluftning		●	●	●	●
Efterspænd karburatorflange*1 mkg	●				
Kontroller speederfunktion	●				
Kontroller chokerfunktion	●				
Kontroller vækselfølgeregulatorfunktion 12v - 35A				●	
Kontroller spændingsregulatorfunktion 13v				●	
Kontroller polernes fastspænding ved startmotor	●				
Kontroller stelledningens fastspænding DS. - IE	●				
Kontroller fastspænding af kølerslanger	●		●		
Kontroller kileremme	●				
Kontroller og juster vognhøjder	●	●	●	●	●
Grundjustering (hydraulisk gearkasse)	●	●	●	●	●
Juster tomgang (mekanisk gearkasse) 850 omdr./min.	●	●	●	●	●
Juster koblingsfrigang (mekanisk gearkasse)	●	●	●	●	●
Kontroller platiner (evt. udskift) 0,45 mm	●	●	●	●	●
Juster tænding	●	●	●	●	●
Kontroller tændingsavancering med stroboskoblampe	●	●	●	●	●
Smør filt ved rotor (syrefri olie)	●	●	●	●	●
Rens ribber på olieklær DS. - IE		●	●	●	●
Rens hydraulisk filter		●	●	●	●
Udskift LHM-vædske			●	●	●
Kontroller samlinger for utætheder i det hydrauliske kredsløb	●	●	●	●	●
Kontroller hydr. tryk ved H.T.-akkumulator 65-5 kg cm ² - DT-DV 40 kg cm ²		●	●	●	●
Kontroller funktion af bremsekontrollampe			●	●	●
Kontroller bremsebakker bag, juster bremser				●	●
Juster parkeringsbremse				●	●
Smør bagerste affjedring				●	●
Kontroller funktion af kontrollamper	●	●	●	●	●
Kontroller funktion af positions-, stop- og blinklys	●	●	●	●	●
Kontroller funktion af lys, ur og benzinmåler	●	●	●	●	●
Kontroller funktion af horn og overhalingsslys	●	●	●	●	●
Kontroller og juster lygter	●	●	●	●	●
Kontroller funktion af viskerblade	●	●	●	●	●
Kontroller, juster og smør hængsler og løse	●	●	●	●	●
Påsmør gummilister ved ruder - gummierneris	●	●	●	●	●
Kontroller rudemekanisme funktion	●	●	●	●	●
Kontroller dæktryk	●	●	●	●	●
Prøvekørsel	●	●	●	●	●

SERVICEHEFTE

Eftersynsheftet	61
1000 km eftersynet	61
Eftersynsspecifikation	60
Serviceafstemplinger	63-66
Rustbeskyttelse	67-68
Rustbeskyttelseskuponer	69-72
Garantibestemmelser og kort	
Forhandlerliste	

Eftersynsheftet

Serviceheftet indeholder et antal afstemplingsrubrikker til brug ved smøreeftersynene hver 5000 km og ved værkstedseftersynene hver 10.000 km. Vi må bede Dem overholde eftersynsintervallerne så vidt det overhovedet er muligt, og tilråder at alle eftersyn foretages på et autoriseret CITROËN-værksted for at sikre Dem, at Deres bil får en kyndig behandling af specialuddannede mekanikere. Vi gør opmærksom på at rettidig udførelse af eftersynene inden for garantitiden skal foretages af et autoriseret CITROËN-værksted. På denne måde sikrer De Dem den bedste behandling af Deres nye vogn, og Dem selv en større glæde ved vognen.

1000 km eftersynet

Bagest i bogen findes garantikortet og 1000 km eftersynskuponen, ved forevisning af hvilket De på ethvert autoriseret CITROËN-værksted vil kunne få udført dette pligtige eftersyn hvor De kun skal betale for de medgåede materialer.

CITROËN-værkstedet udtager »1000 km kuponen« og stempler garantikortet. Eftersynets udførelse inden 1500 km og garantikortets afstempling er en betingelse for garantiens gyldighed.

Garantibestemmelsernes fulde ordlyd står anført bag på garantikortet.

5.000 km

SMØREEFTERSYN

km præcis: dato

(Værkstedets stempel)

10.000 km

**MEKANISK EFTERSYN
SMØREEFTERSYN**

km præcis: dato

(værkstedets stempel)

15.000 km

SMØREEFTERSYN

km præcis: dato

(værkstedets stempel)

20.000 km

**MEKANISK EFTERSYN
SMØREEFTERSYN**

km præcis: dato

(værkstedets stempel)

25.000 km

SMØREEFTERSYN

km præcis: dato

(værkstedets stempel)

30.000 km

**MEKANISK EFTERSYN
SMØREEFTERSYN**

km præcis: dato

(værkstedets stempel)

35.000 km**SMØREEFTERSYN**

km præcis: dato

(værkstedets stempel)

40.000 km**MEKANISK EFTERSYN
SMØREEFTERSYN**

km præcis: dato

(værkstedets stempel)

45.000 km**SMØREEFTERSYN**

km præcis: dato

(værkstedets stempel)

50.000 km**MEKANISK EFTERSYN
SMØREEFTERSYN**

km præcis: dato

(værkstedets stempel)

55.000 km**SMØREEFTERSYN**

km præcis: dato

(værkstedets stempel)

60.000 km**MEKANISK EFTERSYN
SMØREEFTERSYN**

km præcis: dato

(værkstedets stempel)

65.000 km

SMØREEFTERSYN

km præcis: dato

(værkstedets stempel)

70.000 km

**MEKANISK EFTERSYN:
SMØREEFTERSYN**

km præcis: dato

(værkstedets stempel)

75.000 km

SMØREEFTERSYN

km præcis: dato

(værkstedets stempel)

80.000 km

**MEKANISK EFTERSYN:
SMØREEFTERSYN**

km præcis: dato

(værkstedets stempel)

85.000 km

SMØREEFTERSYN

km præcis: dato

(værkstedets stempel)

90.000 km

**MEKANISK EFTERSYN:
SMØREEFTERSYN**

km præcis: dato

(værkstedets stempel)

Deres **CITROËN** er rustbe- skyttet fra fabriken



– med **DINITROL** efter **ML**-metoden

Hvad er **ML**-metoden?

Citroën vogne er fra fabriken behandlet med **DINITROL** efter den effektive **ML**-metode, der garanterer, at alle hulrum, vanger, paneler, døre etc. er behandlet med **DINITROL ML**. Undervognen og hjulkasserne er behandlet med **DINITROL 77 B**.

Det vil sige, at Deres bil har fået en førsteklasses rustarmering efter de mest moderne og effektive principper.

Det årlige eftersyn!

Efter et års forløb kan der opstå slitage på beskyttelses belægningen alt afhængig af, under hvilke forhold De har kørt. Vi opfordrer Dem derfor til at lade det årlige eftersyn foretage **GENNEM DERES AUT. CITROËN VÆRKSTED**, hvilket vil sikre Deres vogn en lang levetid.

Karrosseriskader!

Efter en karrosserireparation bør pågældende område uvilkårligt behandles.

Hvad omfatter det årlige eftersyn?



Undervognen bliver højtrykrenset for alle gamle fedtforbindelser, jord og andet snavs.

Når vognen er tør, sprøjtes den i alle døre, hulrum, vanger etc. i overensstemmelse med ML-metoden. På undervognen, hvor den oprindelige rustbeskyttelse evt. er slidt ned, sprøjtes der med rustarmerende midler, der har meget stor slidstyrke.

Med venlig hilsen

DINITROL®

1 VEDLIGEHOEDELSSE
mod rustangreb
år efter første registrering.

Kvittering for at arbejdet er udført i henhold til foranstående forskrifter.

Dato: _____

underskrift, stempel

1 KONTROLKUPON
for vedligeh. mod rustangreb.
år efter første registrering.

udført i henhold til gældende bestemmelser fra
AUTOMOBILES CITROËN A/S

Dato: _____ Ch. nr.: _____

underskrift, stempel

2 VEDLIGEHOEDELSSE
mod rustangreb
år efter første registrering.

Kvittering for at arbejdet er udført i henhold til foranstående forskrifter.

Dato: _____

underskrift, stempel

2 KONTROLKUPON
for vedligeh. mod rustangreb.
år efter første registrering.

udført i henhold til gældende bestemmelser fra
AUTOMOBILES CITROËN A/S

Dato: _____ Ch. nr.: _____

underskrift, stempel

Ejerens navn: _____

Adresse: _____

Sendes straks efter behandlingen til:

AUTOMOBILES CITROËN A/S
Bådehavnsgade 38, 2450 Kbh. SV.

hvor kuponen vil blive anbragt i vognens
mappe, for kontrol og evt. forespørgsel.

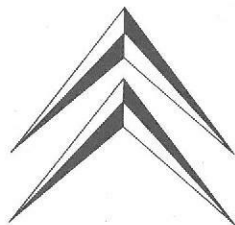

Ejerens navn: _____

Adresse: _____

Sendes straks efter behandlingen til:

AUTOMOBILES CITROËN A/S
Bådehavnsgade 38, 2450 Kbh. SV.

hvor kuponen vil blive anbragt i vognens
mappe, for kontrol og evt. forespørgsel.

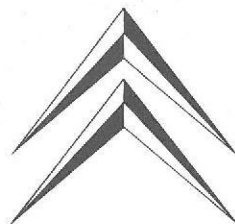

3 **VEDLIGEHOLDELSE**
mod rustangreb
3 år efter første registrering.

Kvittering for at arbejdet er udført i henhold til foranstående forskrifter.

Dato: _____

underskrift, stempel

3 **KONTROLKUPON**
for vedligeh. mod rustangreb.
3 år efter første registrering.

udført i henhold til gældende bestemmelser fra
AUTOMOBILES CITROËN A/S

Dato: _____ Ch. nr.: _____

underskrift, stempel

4 **VEDLIGEHOLDELSE**
mod rustangreb
4 år efter første registrering.

Kvittering for at arbejdet er udført i henhold til foranstående forskrifter.

Dato: _____

underskrift, stempel

4 **KONTROLKUPON**
for vedligeh. mod rustangreb.
4 år efter første registrering.

udført i henhold til gældende bestemmelser fra
AUTOMOBILES CITROËN A/S

Dato: _____ Ch. nr.: _____

underskrift, stempel

Ejerens navn: _____

Adresse: _____

Sendes straks efter behandlingen til:
AUTOMOBILES CITROËN A/S
Bådehavns­gade 38, 2450 Kbh. SV.

hvor kuponen vil blive anbragt i vognens
mappe, for kontrol og evt. forespørgsel.

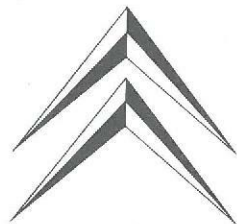

Ejerens navn: _____

Adresse: _____

Sendes straks efter behandlingen til:
AUTOMOBILES CITROËN A/S
Bådehavns­gade 38, 2450 Kbh. SV.

hvor kuponen vil blive anbragt i vognens
mappe, for kontrol og evt. forespørgsel.

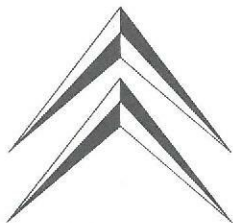

GARANTIKORT

Chassis
nummer

Skal opbevares af køberen og fremvises ved en eventuel garantireparation.

Udfyldes af sælgere ved levering af vognen.

Udfyldes af værkstedet efter udlørt 1000 km eftersyn.

Type:

Registreringsnr.:

Leveret den:

Til:

Stilling:

Adresse:

1000 km eftersyn udført den:

Værkstedets stempel

Forhandlerens stempel
(m. adresse)

Underskrift

Eftersynskupon 1000 km

Chassis
nr.

Udfyldes af sælgere ved levering af vognen.

Udfyldes af værkstedet efter udlørt eftersyn.

Type:

Registreringsnr.:

Hr./Fru:

Stilling:

Adresse:

Telefon:

Eftersynet udført d.:

km:

Værkstedets stempel

Forhandlerens stempel
(m. adresse)

Sælgers underskrift

Ifølge garantibestemmelserne skal kuponen, i udfyldt stand, efter arbejdets udførelse, sendes til omstaaende adresse.

GARANTIBESTEMMELSER

Automobiles Citroën A/S garanterer for denne vogn i 6 måneder fra leveringsdatoen. Køberen modtager et garantikort ved levering af vognen. Køberen er forpligtet til at lade 1000 km eftersynet udføre. Eftersynet udføres gratis af et autoriseret værksted, dog skal køberen betale medgående materialer. Værkstedet kvitterer for udførelsen af 1000 km eftersynet på garantikortet. Garantikortet skal forevises ved enhver garantireparation.

Fabriksgarantien defineres således:

1. Garantien dækker, på fabrikkens regning, istandsættelse eller udskiftning af dele, som af fabrikkens teknikere konstateres defekte, samt den nødvendige arbejdstid for disse arbejder.
2. Garantireparationer skal udføres på et autoriseret værksted.
3. Dele, som udskiftes på garanti, skal af det autoriserede værksted opbevares til kontrol af fabrikkens teknikere.
4. Udskiftning eller istandsættelse under garanti kan ikke medføre forlængelse af garantien.
5. Garantien dækker ikke udgifter ved bugsering eller evt. udgifter for køberen grundet vognens stilleståen. Garantien dækker ikke normal slidtage eller alm. justeringer.
6. Garanti kan af fabrikkens tekniske afdeling afslås når:
 - a. Fabriksmonterede dele udskiftes med uoriginale dele.
 - b. Når skaderne på vognen skyldes:
 - misligholdelse, overbelastning, ombygninger og reparationer, der kan påvirke vognens køreegenskaber eller øvrige egenskaber.

KORTET SKAL FREMVISES VÆRKSTEDET FØR EN EVT. GARANTIREPARATION

BREVKORT

Automobiles Citroën A/S
Serviceafdelingen

Bådehavnsgade 38,
2450 København SV.

CITROEN FORHANDLERE (F)

CITROEN VÆRKSTEDER (V)

QUICK SERVICE (QS)

BALLUM

V Ballum Autoservice 047- 4 61 47

w/hr. Poul Poulsen
Byvej 3, Ballum
6780 Skarlbæk

BIRKERØD 3460

F Firma Erik Orth 01-81 37 11

Kongevejen 80

V Firma E. Orth & D. Fray 01-81 37 10

FV I/S Hansen & Jacobsen 01-81 15 73

Grendalsvej 20

BRANDE 7330

FV Oehlenschläger's Autoværksted 07-18 02 55

Vejløvej 89-91

BREDEBRO 6261

FV Bredebro Auto Service 047-4 12 24

w/hr. Hans Lorenzen

Storegade 8

ESBJERG 6700

FV A/S Frikke 05-12 24 11

Storegade 26

ESPERGERDE 3060

FV Strandvejens Automobiler 03-23 24 43

w/hr. L. Jubelsky

Ny Strandvej 28

FREDERICIA 7000

FV Ezra Petersen A/S 05-92 47 11

Vesterbrogade 1-7

FREDERIKSHAVN 8000

FV DERES Auto-Service A/S 08-42 33 93

Barfredsvej 82

FREDERIKSSUND 3600

V Autogården 03-31 04 31

w/hr. Brændum Andersen

Færgevej 35

FARVANG 8882

FV Firma N. J. Hjorth Petersen 08-87 21 11 - 286

Jernbanegade 13

GODTHÅB - GRØNLAND 3900

FV Hr. Knud Rasmussen (0014)1105-1106

GRÅSTEN 6300

FV I. M. Jensen A/S 046-5 01 70

Stationsvej 14

HELSINGE 3200

FV Firma E. Orth & F. Vesterård 03-29 54 30

Bymosevej B

HERNING 7400

FV Autohuset 07-16 12 00

w/hr. Philip Meyhoff

Ringkøbingvej

V Firma V. Jensen & E. Martinussen 07-12 09 28

Odinsgade 15-17

HJØRRING 9800

FV Hr. K. Frederiksen 08-92 09 41

Alborgvej 108

HOLBÆK 4300

FV Firma Rasmussen & Nøhr 03-43 09 09

Algade 17

HOLSTEBRO 7500

FV Firma Oluf Østergaard 07-42 02 13

Niels Ebbesønsvej 22

HORSENS 6700

FV Autogården 05-62 12 45

w/hr. Edv. Andersen

Aboulvarden 52

KOLDING 6000

FV Arne E. Jensen 05-52 04 24

Tøndervej 20

KØBENHAVN

FV Automobiler Citroën A/S 01-30 87 22

Bådehavnsgade 38-40

2450 S.V.

KØBENHAVN

V I/S Ahrensbach & Lerche 01-7330/GE 33 16

Bomporten 5

2820 Gentofte

FV Helge Andersen 01-30 55 55

Gl. Kegelandevej 63

2650 Valby

F Bil-Land A/S 01-39 00 77

Agade 88

2200 N.

V Værksted 01-39 74 44

QS BP-Parkeringsanlægget 01-28/BY 47 35

Landgrøven

1301 K

QS BP-Parkeringshuset 01-12 67 65

Nyrøpsgade 6

1602 V.

F Firma Hans Busch 01-31 31 65

Alhambravej 14

1826 V.

V Jacobsen & Brogård 01-93/AE 19 76

Tagensvej 148

2200 N.

V Rømenapp Auto 01-10 95 30

Peter Ipsens allé 26

2400 N.V.

F Cai Stenør 01-25/AM 23 00

Holmbladsgade 102-104

2300 S

F Hveensvej 4 01-55 45 50

2300 S

V Stenørs Autoværksted 01-58 41 91

Gullandsgade 24

2300 S

F Max Staal A/S 01-14 16 00

Ved Glyptoteket 2

1675 København V.

V Søborg Autogård 01-69 52 00

w/hr. Axel Larsen

Vilhelm Bergsøes allé 6

2860 Søborg

KØGE 4600

FV Autocentralen 03-65 31 50

w/hr. Herluf Jensen

Følkevej 4

LANGÅ 8870

FV Firma N. Birch & Søn 06-46 10 48

Vællevej 9

NAKSKOV 4900

FV Firma A. Rasmussen & Søn 03-92 02 43

Bredgade 12-14

NYKØBING FALSTER 4800

F Fa. Martin Olsens Eft. 03-85 18 99

V w/hr. Vagn Hansen 03-85 12 01

Slotsgade 72

Gedservej 3-5

NÆSTVED 4700

FV Firma Jensen & Mortensen 03-72 38 95

Karrebækvej 2

ODDER 8300

FV Esso Service 06-54 07 61

w/hr. F. Gammelgård Jensen

Banegårdsgade 30

ODENSE 5000

FV Martin Kristensen A/S 09-11 70 75

Skibhusvej 53-55

RANDERS 8900

FV Autogården 06-42 50 51

w/hr. A. Bjerring

Jyllandsgade 14

RINGSTED 4100

FV Eriksens Autoservice 03-61 09 68

w/hr. Axel Eriksen

Nørregade 74

ROSKILDE 4000

FV Autobørsen 03-35 06 80

w/hr. John H. Larsen

Ringsstedgade 21

RUDKØBING 5900

FV Auto-Centret 09-51 14 83

Ørstedsgade 12-14

RØNNE 3700

FV Esso Service Center 03-95 30 38

w/hr. Ole Vigel

St. Torvegade 98

SILKEBORG 6600

FV Hold's Auto 06-82 49 10

Vestergade 125

SKIVE 7800

F Hr. Knud Egeberg 07-62 15 60

Voldgade 14

V Thorupsgade 1

SLAGELSE 4200

FV Autogården 03-52 12 19

w/hr. Bertram Sørensen

Ndr. Stationsvej B

STEGE 4780

FV H. P. Hansen A/S 03-81 50 24

Kostervej 19

STENLILLE 4285

FV Stenlille Automobilforretning 03-80 40 55

w/hr. S. Frederiksen

Hovedgaden 17

SVANEKE 3740

FV Svaneke Autoværksted 03-99 62 00

w/hr. N. O. Ibsen

Postgade 4

SVENDBORG 5700

FV Hr. K. P. Christiansen 09-21 34 50

Mølmarksvej 50

SØNDERBORG 6400

FV Firma H. A. Hansen 044-2 45 45

Ringgade 195-197

THORSHAVN - Færøerne 3800

I/F VEGA (0014) 13510

w/T. Simonsen & A. Mortensen

THISTED 7700

FV Firma Nordthys Auto 07-92 19 20

w/hr. Ejvind Poulsen

Industrivej

TIRSTRUP 8430

FV Hr. Folmer Sørensen 08-36 31 10

UBBERUP

FV Ueberup Autoværksted 03-50 71 00

w/Hans Jensen & Søn

pr. 4400 Kalundborg

VEJLE 7100

FV E. Kielstrup's Autoværksted 05-82 36 31

Ranshovedvej 19

Målholm, pr.

VIBORG 8800

FV Hr. Erik Frandsen 06-62 16 36

Ny Randersvej 51-53

Overlund, pr.

VORDINGBORG 4760

FV H. P. Hansen A/S 03-77 03 43

Goldschmidtsvej 10

ABENRA 6200

FV I. M. Jensen A/S 046-2 13 55

Flensborgvej 2

ALBORG 9000

F Hr. Kresten Aarup 08-12 74 44

Kastetvej 15

V Firma Christensen & Hjerrild 08-13 66 10

Gødthåbsvej 15

ARHUS

FV Automobiler Citroën A/S 06-22 23 11

Gåseagervej 5

8250 Ega

ARHUS

V Autoborgen 06-13 39 26

w/hr. Carlo Sejer Jensen

Skovvej 8

8000 C.

V Frederiksbjerg Auto-Service 06-13 32 82

w/hr. Chr. Thomsen

Jægergårdsgade 105

8000 C.

ARS 9600

FV Firma Holger Nielsen 08-66 12 99

Søtrup, pr.

Importør:

Forhandler:

AUTOMOBILES CITROËN A/S

Bådehavnsgade 38. 2450. København SV.
Tlf. (01) 30 87 22.